



Dryer

Power supply: 120/240V
Frequency: 60Hz
Capacity: 7.5 cu ft

Warning:
Before using this product, please read this manual carefully and keep it for future reference. The design and specifications are subject to change without prior notice for product improvement. Consult with your dealer or manufacturer for details.

version A

USER MANUAL & INSTALLATION INSTRUCTIONS

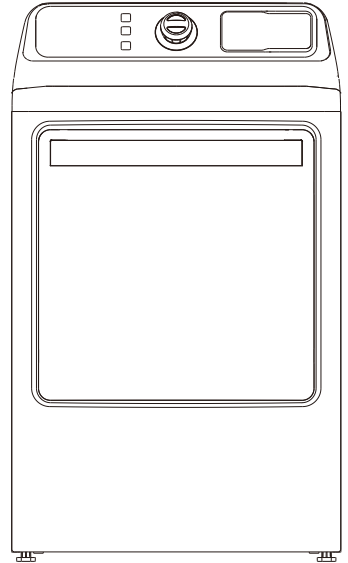

Free 3 months extension* of the original limited warranty period! Simply text a picture of your proof of purchase to:

1-844-224-1614

*The warranty extension is for the three months immediately following the completion of the products original warranty period.

MODEL NUMBERS

MLE45N1BWW
MLG45N1BWW
MLE45N3BWW
MLG45N3BWW

www.midea.com

Dear user

THANK YOU for letting Midea help you “make yourself at home.” This manual is part of our commitment to your total satisfaction. Please read this manual carefully before use and keep it in a convenient place for future reference.

To help us serve you better, please consider registering your product using our convenient Midea app Msmartlife, by visiting **www.midea.com**, or by texting a picture of your proof of purchase to 1-844-224-1614.

By using the text option you will earn an additional 3 month warranty extension immediately following the completion of the following the completion of the product’s original warranty.

DRYER SAFETY	4
OPERATION REQUIREMENTS	8
Important to Installer	8
Basic Requirements	9
Location Requirements	9
Ducting Requirements	12
Exhausting Requirements	14
Gas Requirements	14
Electric Requirements	16
Grounding	18
PARTS AND FEATURES	19
Replacement Parts and Accessories	19
INSTALLATION INSTRUCTIONS	20
Removing From the Package	20
Tools Required	20
Choose the Proper Location	21
Install the Exhaust System	21
Connect the Gas Line (For Gas Models)	23
Connect the Electrical Wiring	24
Level the Dryer	27
Power On	27

Final Check	27
Door Reversal Procedure.....	28
Change the dryer vent location.....	31
DRYER USE	34
Control Panel	34
Drying a Load of Laundry	37
Special Laundry Tips	41
DRYER CARE	42
Cleaning and Maintenance	42
TROUBLESHOOTING	43
Check These Solutions if Your Dryer... ..	43
Error Codes	45
APPENDIX	46
Fabric Care Chart	46
WARRANTY	47
PRODUCT REGISTRATION	49

READ AND KEEP THESE INSTRUCTIONS FOR FUTURE REFERENCE

This manual contains important information on the installation, use, and care of your appliance. Please read this manual carefully before installation and operation of this machine to prevent injury and property damage.

Warnings and Important Safety Instructions in this manual DO NOT cover all possible conditions and situations that may occur. It is your responsibility to use common sense, caution and care when installing, maintaining and operating your dryer.

DRYER SAFETY

YOUR SAFETY AND THE SAFETY OF OTHERS ARE VERY IMPORTANT

To prevent injury to the user or other people and property damage, the instructions shown here must be followed. Incorrect operation due to ignoring of instructions may cause harm or damage, including death.

The level of risk is shown by the following indications.



This symbol indicates the possibility of death or serious injury.



This symbol indicates the possibility of injury or damage to property.



This symbol indicates the possibility of dangerous voltage constituting a risk of electrical shock is present that could result in death or serious injury.



WARNING

For your safety the information in this manual must be followed to minimize the risk of fire or explosion, or to prevent property damage, personal injury or death.

- Do not store or use gasoline or other flammable vapors and liquids in the vicinity of this or any other appliance.
- Installation and service must be performed by a qualified installer, service agency, or the gas supplier.



WARNING

Fire Hazard



- Failure to follow safety warnings exactly could result in serious injury, death or property damage.
- Do not install a booster fan in the exhaust duct.
- Install all clothes dryers in accordance with the installation instructions of the manufacturer of the dryer.

WARNING

What to do if you smell gas:

- Do not try to light any appliance.
- Do not touch any electrical switch; do not use any phone in your building.
- Clear the room, building, or area of all occupants.
- Immediately call your gas supplier from a neighbor's phone. Follow the gas supplier's instructions.
- If you cannot reach your gas utility provider, and call the fire department.

IMPORTANT SAFETY INSTRUCTIONS

WARNING

To reduce the risk of fire, electric shock, or injury to persons when using your appliance, follow basic precautions, including the following:

- Read all instructions before using the appliance.
- Use this appliance only for its intended purpose as described in this Owner's Manual.
- Before use, the dryer must be properly installed as described in this manual.
- ALWAYS follow the fabric care instructions supplied by the garment manufacturer.
- Do not dry articles that have been previously cleaned in, washed in, soaked in, or spotted with gasoline, dry-cleaning solvents, other flammable or explosive substances as they give off vapors that could ignite or explode.
- Do not use the dryer to dry clothes which have traces of any flammable substance, such as vegetable oil, cooking oil, machine oil, flammable chemicals, thinner, etc., or anything containing wax or chemicals, such as mops and cleaning clothes. Flammable substances may cause the fabric to catch fire by itself.
- Do not store or use gasoline or other flammable vapors and liquids near this or any other appliance.
- Do not allow children to play on or in the appliance. Close supervision of children is necessary when the appliance is used near children.
- Before the appliance is removed from service or discarded, remove the lid of the washing or door of the drying compartment.
- Do not reach into the appliance if the drum is moving.
- Do not install or store this appliance where it will be exposed to the weather or freezing temperatures below 33°F.
- Do not tamper with the controls and latch.
- Do not install a booster fan in the exhaust duct.

- Do not repair or replace any part of the appliance or attempt any servicing unless it is specifically recommended in the user-maintenance instructions or in published user-repair instructions that you understand and have the skills to carry out.
- Keep the area underneath and around your appliances free of combustible materials (lint, paper, rags, etc.), gasoline, chemicals and other flammable vapors and liquids.
- Do not place items exposed to cooking oils in your dryer. Items contaminated with cooking oils may contribute to a chemical reaction that could cause a load to catch fire. To reduce the risk of fire due to contaminated loads, the final part of a tumble dryer cycle occurs without heat (cool down period). Avoid stopping a tumble dryer before the end of the drying cycle unless all items are quickly removed and spread out so that the heat is dissipated.
- Turn off the water faucets and unplug the washer if the machine is to be left for an extended period of time, such as during vacations.
- Packaging material can be dangerous for children. There is a risk of suffocation! Keep all packaging items from children.
- Always check the inside of the dryer for foreign objects before loading laundry. Keep the door closed when not in use.
- Do not use fabric softeners or by-products to eliminate static unless recommended by the manufacturer of the fabric softener or product manufacture.
- **Clean the lint screen before or after each load.**
- Keep the area around the exhaust opening and surrounding areas free from lint, dust, and dirt.
- Keep interior of the dryer and exhaust duct periodically clean. If necessary use services qualified service personnel.
- Do not place items exposed to cooking oils in your dryer. Items contaminated with cooking oils may contribute to a chemical reaction that could cause a load to catch fire.
- This appliance must be grounded. See “**Electric Requirements**” and “**Grounding**” in the “**Operation Requirements**” section.
- This appliance must be properly grounded. Never plug the power cord into a receptacle that is not grounded adequately and in accordance with local and national codes. Refer to installation instructions for grounding this appliance.
- Ensure pockets are free from small irregularly shaped hard objects and foreign material, i.e. coins, knives, pins, etc. These objects could damage your dryer and clothes.
- Do not use heat to dry articles containing foam rubber or similarly textured rubber like - materials.



WARNING

To reduce the risk of fire or explosion

- Do not dry items that have been previously cleaned, washed, soaked, or spotted with gasoline, dry cleaning solvents, or other flammable or explosive substances. They emit vapors that could ignite or explode. Any material that has been in contact with a cleaning solvent or flammable liquids or solids should not be placed in the dryer until all traces of these flammable liquids or solids and their fumes have been removed.
- There are many highly flammable items used in homes, such as acetone, denatured alcohol, gasoline, kerosene, some liquid household cleaners, some spot removers, turpentine, waxes, and wax removers.
- Do not dry items containing foam rubber (may be labeled latex foam) or similarly textured rubber-like materials on a heat setting. Heated foam rubber materials can, under certain circumstances, produce fire by spontaneous combustion.



CAUTION

- Do not sit on top of the dryer.
- Because of continuing product improvements, Midea America reserves the right of change specifications without notice. For complete details, see the Installation Instructions packed with your product before selecting cabinetry, making cutouts, or beginning installation.
- Do not dry clothing with large buckles, buttons, or other heavy metal or solid things.
- Install and use in accordance with the manufacturer's instructions.
- Do not place items in your dryer that have been spotted or soaked with vegetable oil or cooking oil. Even after being washed, these items may contain significant amounts of these oils.
- Residual oil on clothing can ignite spontaneously. The potential for spontaneous combustion increases when items containing vegetable oil or cooking oil are exposed to heat. Heat source such as your dryer can warm these items, allowing an oxidation reaction in the oil to occur.
- Oxidation creates heat. If this heat cannot escape, the items can become hot enough to catch fire. Piling, stacking, or storing these kinds of items may prevent heat from escaping and can create a fire hazard.
- Prevent children's from playing with the dryer door that fingers are not caught in door when closing it. This may result in injury.
- Gas leaks may occur in your system, resulting in a dangerous conditions.
- Gas leaks may not be detected by smell alone.
- Certified service gas providers recommend you purchase and install a UL approved gas detector.

State of California Proposition 65 Warnings:



WARNING: Cancer and Reproductive Harm

-www.P65Warnings.ca.gov.

SAVE THESE INSTRUCTIONS

THIS APPLIANCE IS FOR HOUSEHOLD USE ONLY

OPERATION REQUIREMENTS



WARNING

Fire Hazard



- Clothes dryer installation must be performed by a qualified installer.
- Install the clothes dryer according to the manufacturer's instructions and local codes.
- Do not install a clothes dryer with flexible plastic venting materials. If flexible metal (foil type) duct is installed, it must be of a specific type identified by the appliance manufacturer as suitable for use with clothes dryer. Flexible venting materials are known to collapse, be easily crushed, and trap lint. These conditions will obstruct with the clothes dryer's airflow and increase the risk of fire.
- To reduce the risk of severe injury or death, follow all installation instructions
- Save these instructions.

IMPORTANT TO INSTALLER

Please read the following instructions carefully before installing the dryer. These instructions should be kept for future reference.



CAUTION

- The dryer is not suitable for installation in a mobile home.
- Remove the door from all discarded appliances to avoid the danger of a child being trapped and suffocating, after unplugging cut off Power Cord.

BASIC REQUIREMENTS

Make sure you have everything necessary for the proper installation.

- A GROUNDED ELECTRICAL OUTLET is required. Refer to the “**Electrical requirements**” section.
- A POWER CORD electric dryer (except for Canada).
- GAS LINES (if a gas dryer) must meet national and local codes.
- The EXHAUST SYSTEM must be made of rigid metal or flexible stiff-walled metal exhaust ducting. **DO NOT USE PLASTIC DUCTS.**

LOCATION REQUIREMENTS

1. The dryer should be located where there is enough space at the front for loading the dryer, and enough space behind for the exhaust system.
2. This dryer is factory-ready for the rear exhaust option. To exhaust out the bottom or left, use the accessory exhaust kit. Instructions are included with the kit.
3. Make sure the room in which the dryer is located has enough fresh air. The dryer must be located where there are no air-flow obstructions. Ambient temperature shall not be lower than 33°F.
4. For gas dryers, adequate clearance must be maintained as noted on the data plate to ensure adequate air for combustion and the proper dryer operation.
5. The dryer must not be installed or stored in an area where it will be exposed to water and/or weather. The dryer area must be kept clear of combustible materials, gasoline, and other flammable vapors and liquids. A dryer produces combustible lint. The area around the dryer should be kept lint-free.

ALCOVE OR CLOSET OR WALL INSERT/RECESSED INSTALLATIONS

⚠ WARNING

- The dryer must be exhausted to the outside to reduce the risk of fire when installed any place inside the house.
- No other fuel-burning appliance should be installed in the same closet as the dryer.

Minimum clearances between the dryer and adjacent walls or other surfaces:

Sides	1 in. (25 mm)	Rear	5 in. (127 mm)
Top	24 in. (610 mm)	Closet front	2 in. (51 mm)

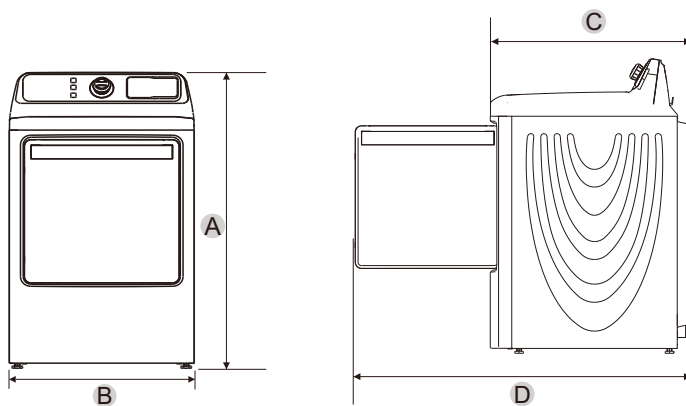

A	45.8 in. (1163 mm)	B	27 in. (686 mm)
C	31.5 in. (800 mm)	D	52.5 in. (1333 mm)

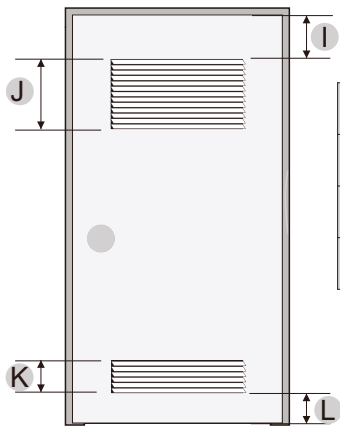
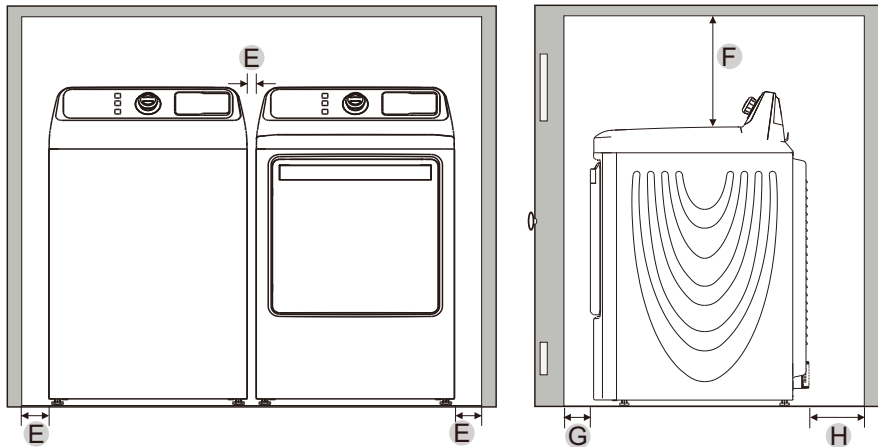

E	1 in. (25 mm)	F	24 in. (610 mm)
G	2 in. (51 mm)	H	5 in. (127 mm)
I	3 in. (76 mm)	J	48 in. ² (31000 mm ²)
K	24 in. ² (15500 mm ²)	L	3 in. (76 mm)

NOTE:

The front of the closet must have two unobstructed air openings for a combined minimum total area of 72 sq.in. (465 sq.cm) with a minimum clearance of 3 in. (76 mm) at the top and bottom. A slatted door with equivalent space clearance is acceptable.

DUCTING REQUIREMENTS

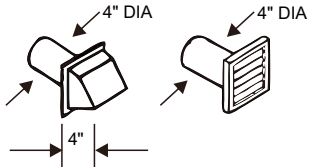
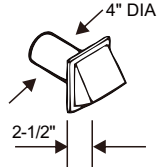
	Recommended	Use only for short-run installation
Weather Hood Type	 <p>4 inch. (10.2 cm)</p>	 <p>2.5 inch. (6.4 cm)</p>
No. of 90° elbows	Rigid Metallic	Rigid Metallic
0	90 ft. (27.4 m)	60 ft. (18.3 m)
1	60 ft. (18.3 m)	45 ft. (13.7 m)
2	45 ft. (13.7 m)	35 ft. (10.7 m)
3	35 ft. (10.7 m)	25 ft. (7.6 m)

If this new dryer is installed into an existing exhaust system you must make sure:

- The exhaust system meets all local, state, and national codes.
- That a flexible plastic duct is not used.
- To inspect and clean all lint buildup from inside the existing duct.
- The duct is not dented or crushed.
- The exhaust hood damper opens and closes freely.

Manometer measurements

The static pressure in any exhaust system for best results shall be between 0.3 to 0.8 inches of water column, and cannot be less than 0 under any circumstances. with installed duct of 4 inch diameter. Measurement must be done with the empty dryer working with a manometer at the point where the exhaust duct connects to the dryer. A no-heat setting should be used. Lint filter must be clean.



WARNING

The correct exhaust installation is YOUR RESPONSIBILITY.

- Use a 4-inch (10.2cm) diameter rigid aluminum or rigid galvanized steel duct.
- Do not use smaller diameter than recommended diameter duct.
- Ducts larger than 4 inches (10.2cm) in diameter can result in increased accumulation of lint and changes in performance
- Lint should be removed from internal filter before every cycle and clean ducts periodically.
- If a flexible metal duct must be used, use the type with a stiff sheet metal wall. Do not use a flexible duct with a thin foil wall. A serious blockage can result if the flexible metal duct is bent too sharply.
- Never install any type of flexible duct in walls, ceilings, or other concealed spaces.
- Keep the exhaust duct as straight, short as possible, minimum elbows
- Secure joints with duct tape. Do not use screws.
- Plastic flexible ducts can kink, sag, be punctured, reduce airflow, extend drying times, and affect the dryer operation.
- Exhaust systems longer than recommended 90 ft can extend drying times, affect machine operations, and collect lint.
- The exhaust duct should end with an exhaust hood with a swing-out damper to prevent back drafts and entry of wildlife. Never use an exhaust hood with a magnetic damper.
- The hood should have at least 12 inches (30.5cm) of clearance between the bottom of the hood and the ground or other obstruction. The hood opening should point down.
- Never install a screen over the exhaust outlet.
- To avoid lint buildup, do not exhaust the dryer directly into a window well. Do not exhaust under a house or porch.
- If the exhaust duct must run through an unheated area, the duct should be insulated and slope slightly down towards the exhaust hood to reduce condensation and lint buildup.
- Inspect and clean the interior of the exhaust system at least once a year. Unplug the power cord before cleaning.
- Check frequently to make sure the exhaust hood damper opens and closes freely.
- Check once per month, and clean at least once per year. NOTE: If your clothes are not getting dry, then check the ducting for obstructions.
- Do not exhaust the dryer into a wall, ceiling, crawl space, or concealed space of a building, gas vent, or any other common duct or chimney. This could create a fire hazard from the lint expelled by the dryer.
- Do not use non-metallic flexible duct.
- To reduce the risk of fire, this dryer **MUST BE EXHAUSTED OUTDOORS** without obstruction around the outlet.

EXHAUSTING REQUIREMENTS

WARNING

- The dryer shall not be exhausted into a chimney, a wall, a ceiling, an attic, a crawl space, or a concealed space of a building.
- The dryer must be exhausted to the outside to reduce the risk of fire when installed in alcove or closet.

Exhausting the dryer to the outside will prevent large amounts of lint and moisture from being blown into the room.

WARNING

NEVER USE A PLASTIC OR NON-METAL FLEXIBLE DUCT

If your existing ductwork is plastic, non-metal, or combustible, replace it with metal before installation this appliance

Use only a metal exhaust duct that is non-flammable to ensure containment of the exhaust air heat, and lint.

Refer to the “Ducting requirements” section on page 12 for the maximum duct length and number of bends.

- All dryers must be exhausted to the outside.
- Do not assemble the duct with screws or other fastening means that extend into the duct and catch lint.
- The exhaust duct should be 4 inches (102mm) in diameter.
- The total length of flexible metal duct shall not exceed 7.8 feet (2.4 meters).

GAS REQUIREMENTS

Use only natural or LP (liquid propane) gases.

THE INSTALLATION MUST CONFORM WITH LOCAL CODES, OR IN THE ABSENCE OF LOCAL CODES, WITH THE NATIONAL FUEL GAS CODE, ANSI Z223.1/NFPA 54, LATEST REVISION (FOR THE UNITED STATES), OR THE NATURAL GAS AND PROPANE INSTALLATION CODE, CSA B149.1, LATEST REVISION (FOR CANADA).

Gas dryers are equipped with a burner vent for use with natural gas. If you plan to use your dryer with LP (liquid propane) gas, you need the conversion kit(#12938200000475) , it must be converted for safe and proper performance by a qualified service technician.

A 1/2" (1.27 cm) gas supply line is recommended and must be reduced to connect to the 3/8" (1 cm) gas line on your dryer. The National Fuel Gas Code requires that an accessible, approved manual gas shut-off valve be installed within 6" (15,24 cm) of your dryer.

Gas dryers installed in residential garages must be raised 18" (46cm) above the floor.

Additionally, a 1/8" (0.3cm) N.P.T. (National Pipe Thread) plugged tapping, accessible for test gauge connection, must be installed immediately upstream of your dryer's gas supply connection.

Your dryer must be disconnected from the gas supply pipe system during any pressure testing of the system.

This dryer must be connected to the gas supply piping with a listed flexible gas connector that complies with the standard for connectors for gas appliances, ANSI Z21.24 or CSA 6.10.

DO NOT reuse old flexible metal gas lines. Flexible gas lines must be design certified by the American Gas Association (CGA in Canada).

- Any pipe joint compound used must be resistant to the action of any liquefied petroleum gas.
- As a courtesy, most local gas utilities will inspect a gas appliance installation.

GAS IGNITION - Your dryer uses an automatic ignition system to ignite the burner. There is no constant burning pilot.

COMMONWEALTH OF MASSACHUSETTS INSTALLATION INSTRUCTIONS

Your dryer must be installed by a licensed plumber or gas fitter. A "T" handle manual gas valve must be installed in the gas supply line to installed dryer at location of operation. If a flexible gas connector is used to connect dryer, the connector may not be longer than 3' (36", 91.5 cm).



WARNING

- Gas leaks may occur in your system, creating a dangerous situation.
- Gas leaks may not be detected by smell alone.
- Gas suppliers recommend that you purchase and install a UL-approved gas detector.
- Install and use it in accordance with the manufacturer's instructions.

ELECTRIC REQUIREMENTS

The wiring diagram is located on the back board of the unit.

WARNING

- The improper connection of the equipment grounding conductor can result in the risk of electric shock. Check with a qualified electrician or serviceman if you are in doubt as to whether your dryer is properly grounded. Do not modify the plug provided with your dryer - if it doesn't fit the outlet, have a proper outlet installed by a qualified electrician.
- To prevent unnecessary risk of fire, electrical shock, or personal injury, all wiring and grounding must be done in accordance with local codes, or in the absence of local codes, with the National Electrical Code, ANSI/NFPA No. 70 - Latest Revision (for the U.S.) or the Canadian Electrical Code CSA C22.1 - Latest Revisions and local codes and ordinances. It is your responsibility to provide adequate electrical services for your dryer.
- All gas installations must be done in accordance with the National Fuel Code ANSI/Z2231 - Latest Revision (for the U.S.) or CAN/CGA - B149 Installation Codes - Latest Revision (for Canada) and local codes and ordinances.

Electrical connections

An individual branch (or separate) circuit serving only your dryer is recommended. DO NOT USE AN EXTENSION CORD.

Gas models - U.S. and Canada

A 120Volt, 60Hz AC approved electrical service, with a 15 ampere fuse or circuit breaker is required.

Electric models - U.S. only

The dryers require a 120/240 volt, 60Hz AC approved electrical service. The electric service requirements can be found on the data label located behind the door. A 30-ampere fuse or circuit breaker on both sides of the line is required.

- If a power cord is used, the cord should be plugged into a 30-ampere receptacle.
- The power cord is NOT provided with U.S. electric model dryers.

WARNING



Electrical Shock Hazard

When local codes allow, the electrical supply of the dryer may be connected by means of a new power supply cord kit, marked for use with a dryer, that is UL listed and rated at a minimum of 120/240 volts, 30-ampere with three No. 10 copper wire conductors terminated with closed loop terminals, open-end spade lugs with turned up ends, or with tinned leads.

- Do not reuse a power supply cord from an old dryer. The power cord electric supply wiring must be retained at the dryer cabinet with a suitable UL-listed strain relief.
- Grounding through the neutral conductor is prohibited for (1) new branch-circuit installations, (2) mobile homes, (3) recreational vehicles, and (4) areas where local codes prohibit grounding through the neutral conductor. (Use a 4-prong plug for 4 wire receptacles, NEMA type 14-30R.)

Electric models - Canada only

- A 120/240 volt, 60Hz AC approved electrical service fused through a 30-ampere fuse or circuit breaker on both sides of the line is required.
- All Canadian models are shipped with the power cord attached. The power cord should be plugged into a 30-ampere receptacle.

GROUNDING

This dryer must be grounded. In the event of a malfunction or breakdown, the grounding the product will reduce the risk of electrical shock by providing a path of least resistance for the electrical current.

WARNING

Gas and Electric models

- Certain internal parts are intentionally not grounded and may present a risk of electric shock only during servicing. Service Personnel - Do not contact the following parts while the appliance is energized: inlet valve, control board and temperature-regulating thermistor (located on blower housing).

WARNING

Gas models

- Your dryer has a three prong power cord with grounding conductor. 120V 60 Hz
- The plug must be plugged into an appropriate individual outlet that is properly installed and grounded in accordance with all local codes and ordinances.

WARNING

Electric models

Dryer must be grounded with 3 or 4 wire cord power cord with ground grounding conductor and a grounding plug, which is sold separately.

- The plug must be plugged into an appropriate outlet that is properly installed and grounded in accordance with all local codes and ordinances.
- Do not modify the plug provided with your dryer - if it doesn't fit the outlet, have a proper outlet installed by a qualified electrician.
- If a power cord is not used and the electric dryer is to be permanently wired, the dryer must be connected to a permanently grounded metal wiring system, or an equipment grounding conductor must be run with the circuit conductors and connected to the equipment grounding terminal or lead on the dryer.

PARTS AND FEATURES

Control panel

Cabinet

Left venting hole (for option)

Adjustable leg (Four legs)

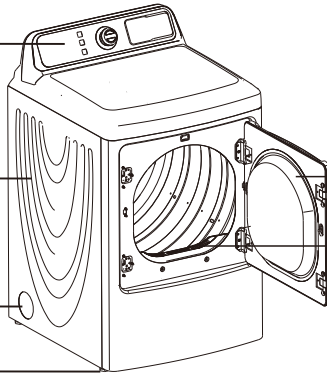

Door

Filter

Power cord
For gas dryer only

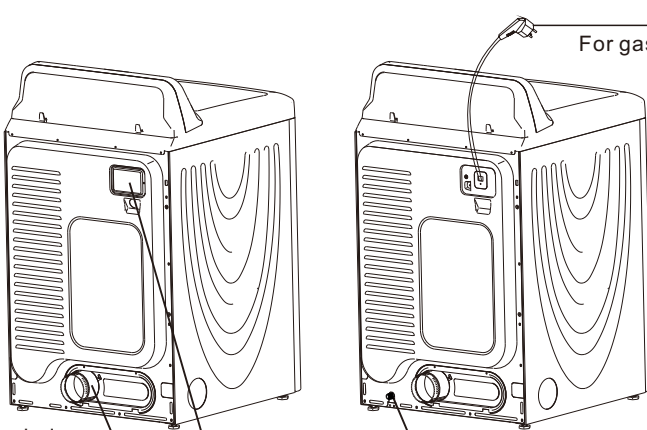

Back venting hole

Wiring box

For electric dryer only

Gas inlet

Electric dryer

Gas dryer

REPLACEMENT PARTS AND ACCESSORIES

If your dryer requires replacement parts or accessories, contact the dealer where you purchased your dryer or mail to customerserviceusa@midea.com.

INSTALLATION INSTRUCTIONS

For the proper installation, we recommend that you hire a qualified installer.

REMOVING FROM THE PACKAGE

- Unpack your dryer and inspect it for shipping damage. Make sure you have received all the items shown below.
- To prevent personal injury or strain, wear protective gloves whenever lifting or carrying the unit.

WARNING

Packaging materials can be dangerous to children;

Keep all packaging material (plastic bags, polystyrene, etc.) well out of children's reach.

TOOLS REQUIRED

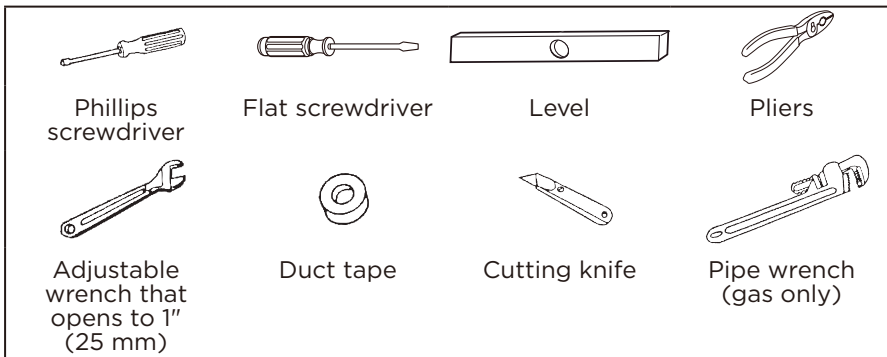

CHOOSE THE PROPER LOCATION

1. Move your dryer to an appropriate location for the installation. Consider installing the dryer and washer side-by-side, to allow access to the gas, electrical, and exhaust connections. Place two of the carton cushion-tops on the floor. Tip your dryer on its side so it lies across both cushion-tops.
2. Set your dryer back in an upright position.

INSTALL THE EXHAUST SYSTEM

1. Review the “Exhausting Requirements” section on before installing the exhaust system.
2. Install the ductwork from your dryer to the exhaust hood. The crimped end of the duct sections must point away from your dryer.
3. DO NOT use sheet metal screws when assembling the ducting.
4. These joints should be taped.
5. Never use plastic flexible exhaust material.
6. Tip for tight installations: install a section of the exhaust system onto your dryer before putting it in place.
7. Use duct tape to secure this section to your dryer, but do not cover the ventilation slots at the back of the unit in dryer cabinet.

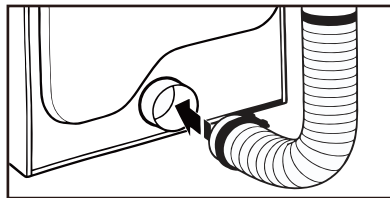
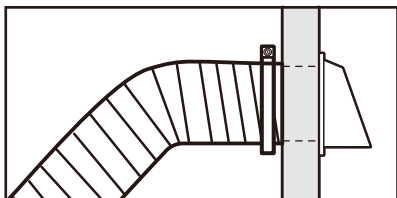

! WARNING

Make sure your dryer is installed properly so it exhausts air easily.

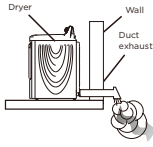

Use a 4" (10.2 cm) diameter rigid metal duct. Tape all joints, including at the dryer. Never use lint-trapping screws.

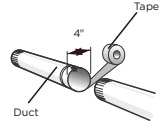

Keep ducts as straight as possible.

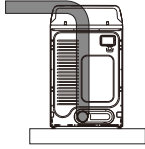

Clean all old ducts before installing your new dryer. Be sure the vent flap opens and closes freely. Inspect and clean the exhaust system annually.



DO NOT restrict your dryer with a poor exhaust system.

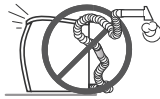

DO NOT use a plastic, thin foil, or non-metal flexible duct.



DO NOT use unnecessarily long ducts that have many elbows.

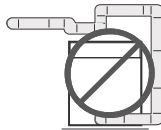

DO NOT use dented or clogged ducts and vent.

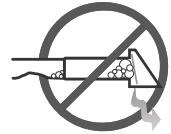

CONNECT THE GAS LINE (FOR GAS MODELS)

Review the **“Gas Requirements”** section on page 14. Remove the pipe thread protective cap. Apply a pipe joint compound or about 11/2” wraps of teflon tape over all threaded connections.

- The pipe joint compound must be resistant to the actions of any liquefied petroleum gas.

Connect the gas supply to your dryer. An additional fitting is required to connect the 3/4” (1.9 cm) female thread end of a flexible connector to the 3/8” (1 cm) male threaded end on the dryer. Use only new AGA or CSA certified gas supply line with SS flexible connectors. within 6 ft (1.8 m) of the dryer

Securely tighten the gas line fitting over the threads.
Turn on the gas supply.

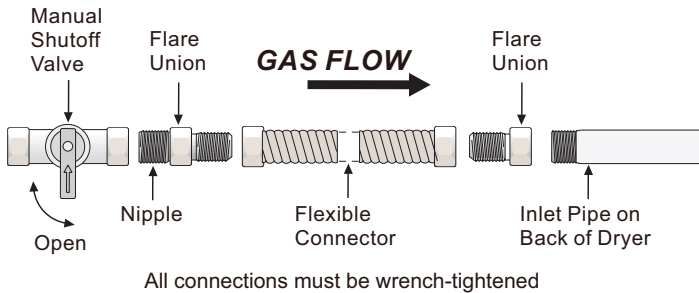

WARNING

- All gas installations of the dryer must be equipped with Manual Shut-Off valve.
- Uncoated copper tubing will corrode when subjected to natural gas, causing gas leaks. Use ONLY black iron, stainless steel, or plastic-coated brass piping for gas supply.
- Check all gas connections for leaks using a soap solution.
- If bubbles appear, tighten the connections and recheck. DO NOT use an open flame to check for gas leaks.

CONNECT THE ELECTRICAL WIRING

Review the “**Electric Requirements**” section on page 16.

BEFORE OPERATING OR TESTING, follow the grounding instructions in the “**Grounding**” section on page 18.

THREE WIRE OUTLET

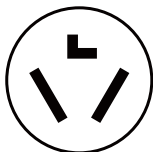

3-Wire
receptacle
(10-30R)

Then choose a 3-wire power supply cord with ring or spade terminals and UL listed strain relief. The 3-wire power supply cord, at least 4 ft. (1.22 m) long, must have 3 10-gauge solid copper wires and match a 3-wire receptacle of NEMA Type 10-30R.

3-Wire system connections

1. Remove the center terminal block screw.
2. Connect the neutral wire (white or center wire) of the power cord to the center terminal screw of the terminal block. Be sure to cross the screw through the ring of the power cord terminal and tighten the screw.
3. Connect the other wires to the outer terminal block screws. Be sure to cross the screw through the terminal ring and tighten the screw.
4. Tighten the strain relief screws.
5. Insert the tab of the terminal block cover into your dryer’s rear panel slot. Secure the cover with a screw.

3-wire system instructions:

- A Center terminal block screw
- B External ground connector
- C Neutral grounding wire (White)
- D Neutral wire (white or center wire)
- E 3/4" (1.9cm) UL-listed strain relief

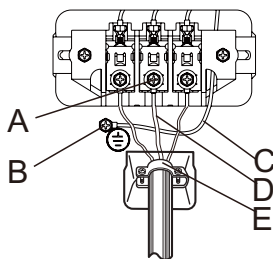

WARNING

If converting from a 4-wire electrical system to a 3-wire, the ground strap must be reconnected to the terminal block support to ground the dryer frame to the neutral conductor. Ring-type terminals are recommended. If using strap terminals, make sure they are tightened.

FOUR WIRE OUTLET

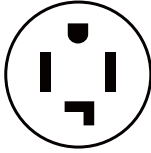

4-Wire
receptacle
(14-30R)

Then choose a 4-wire power supply cord with ring or spade terminals and UL listed strain relief. The 4-wire power supply cord, at least 4 ft. (1.22 m) long, must have 4 10-gauge solid copper wires and match a 4-wire receptacle of NEMA Type 14-30 R. The ground wire (ground conductor) may be either green or bare. The neutral conductor must be identified by a white color.

4-Wire system connections

1. Remove the center terminal block screw.
2. Connect the ground wire (green or unwrapped) of the power cord to the external ground conductor screw.
3. Connect the neutral wire (white or center wire) of the power cord and the appliance ground wire (white) under the center screw of the terminal block. Be sure to cross the screw through the ring of the power cord terminal and tighten the screw.
4. Connect the other wires to the outer terminal block screws. Be sure to cross the screw through the terminal ring and tighten the screw.
5. Tighten the strain relief screws.
6. Insert the tab of the terminal block cover into your dryer's rear panel slot. Secure the cover with a screw.

4-wire system instructions:

IMPORTANT: Ring-type terminals are recommended. If using strap terminals, make sure they are tightened.

- A Center terminal block screw
- B External ground connector
- C Green or bare copper wire of the power cord
- D Neutral grounding wire (White)
- E Neutral wire (white or center wire)
- F 3/4" (1.9cm) UL-listed strain relief

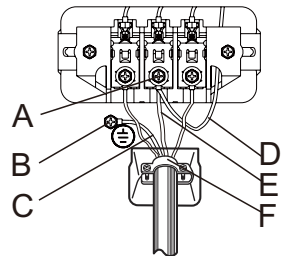

! WARNING



Electrical Shock Hazard

All U.S. models are produced for a **3-WIRE SYSTEM CONNECTION**.

The dryer frame is grounded to the neutral conductor at the terminal block. A **4-WIRE SYSTEM CONNECTION** is required for new or remodeled construction, mobile homes, or if local codes do not permit grounding through neutral conductor. If the 4-wire system is used, the dryer frame cannot be grounded to the neutral conductor at the terminal block. Refer to the “**Electric Requirements**” section on page 16 for 3-WIRE or 4-WIRE SYSTEM CONNECTIONS.

Remove the terminal block cover plate.

Insert the power cord with a UL-listed strain relief through the hose provided in the cabinet near the terminal block.

- A strain relief must be used.

Do not loosen the nuts already installed on the terminal block. Be sure they are tight. Use a 3/8" (1 cm) deep-well socket.

LEVEL THE DRYER

To ensure that the dryer provides the optimal drying performance, it must be leveled. To minimize vibration, noise, and unwanted movement, the floor must be a perfectly level, solid surface.

- Adjust the leveling feet only as much as necessary to level the dryer. Extending the leveling feet more than necessary can cause the dryer to vibrate.

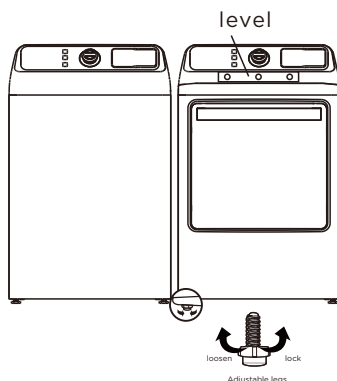

POWER ON

Make sure all gas connections (Gas Models only), exhaust and electrical connections are complete. Plug in your dryer.

FINAL CHECK

- Make sure the dryer is plugged into an electrical outlet and is properly grounded.
- The exhaust ductwork is hooked up and the joints are taped.
- A plastic flexible duct **CAN NOT BE USED**.
- Use rigid or stiff-walled flexible metal vent material.
- The dryer is leveled and is sitting firmly on the floor.
- Gas models - the gas is turned on with no gas leakage.
- Start your dryer to confirm that it runs, heats, and shuts off.

! CAUTION

The burner may not ignite initially due to air in the gas line. Allowing your dryer to operate on a heat setting will purge the line. If the gas does not ignite within 5 minutes, turn your dryer off and wait 5 minutes. Be sure the gas supply to your dryer has been turned on. In order to confirm the gas ignition, check the exhaust for heat.

DOOR REVERSAL PROCEDURE

Step 1: Remove the dryer door

- 1 Make sure that the power cord is unplugged.
- 2 While supporting the door, remove the four hinge screws from the door, then lift the door to remove it and set the door aside.

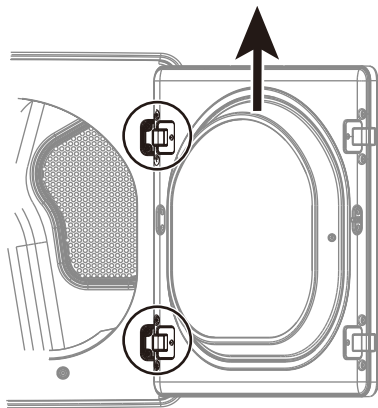

Step 2: Move the door hinges covers

- 1 Use a flat-blade screwdriver to remove the two hinge covers from the side that you want the door to swing from.

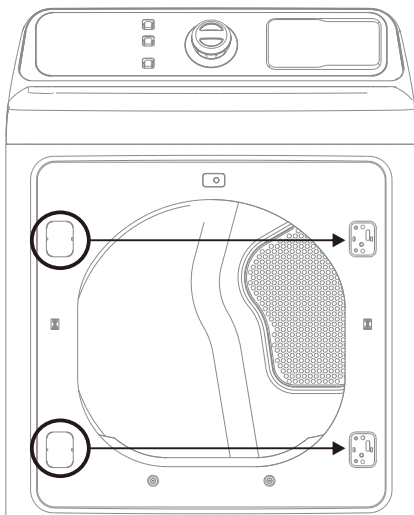

- 2 Install the two hinge covers on the opposite side.

Step 3: Rotate the door frame

1 Remove the 16 screws that hold the door frame to your dryer.

Note

Two of the screws secure the door latch (P) to the door frame. You will need to attach the latch when you reassemble the door.

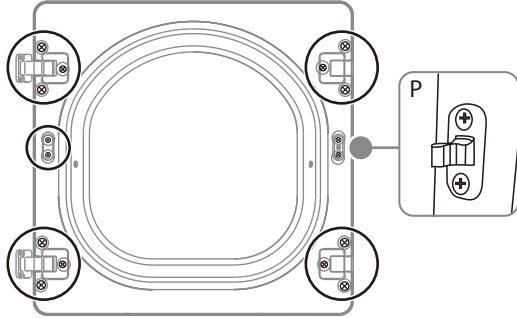

2 Use a flat-head screwdriver to pry open the 5 tabs, pull the inside door panel from the outside door panel.

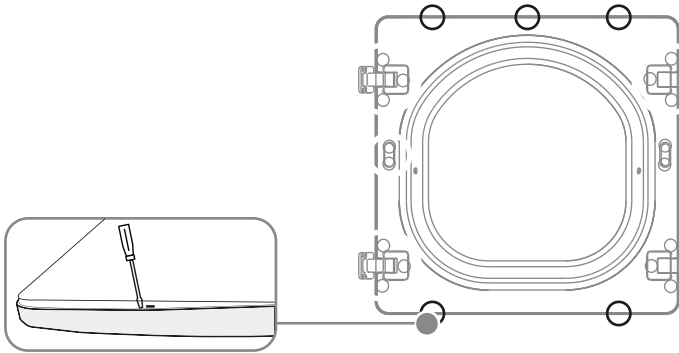

3 Move the hinges, hinge covers, and door latch to the other side of the door.

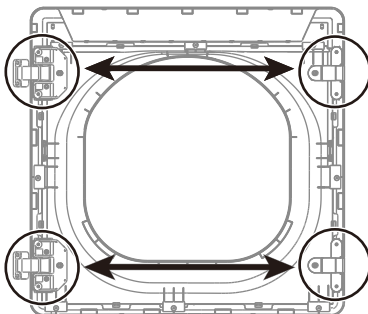

- 4 Secure the door frame to your dryer using the 16 screws you removed in Step 1. Make sure that you attach the door latch (P) with two of the screws.

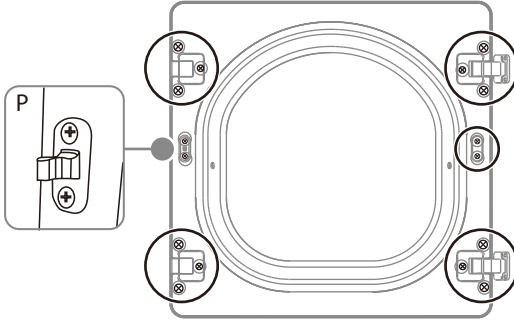

Step 4: Install the dryer door on the other side

- 1 Align the hinges on the door with the hinge screw holes on the front of your dryer.

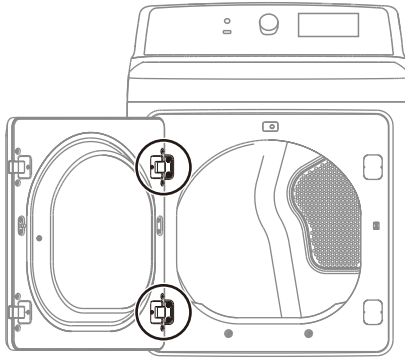

- 2 Secure the door with the four screws you removed in Step 1: Remove the dryer door

Step 5: Replace the door sticker on the other side

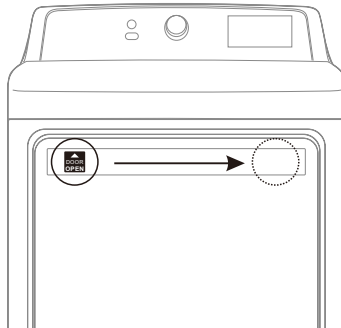

CHANGE THE DRYER VENT LOCATION

Your new dryer is shipped to vent to the rear. It can also be configured to vent to the bottom or left side (as seen from the front).

An Adapter kits which are standard components can be purchased from any retailer. This kit contains the necessary duct components to change the dryer vent location.

Tools and materials you will need

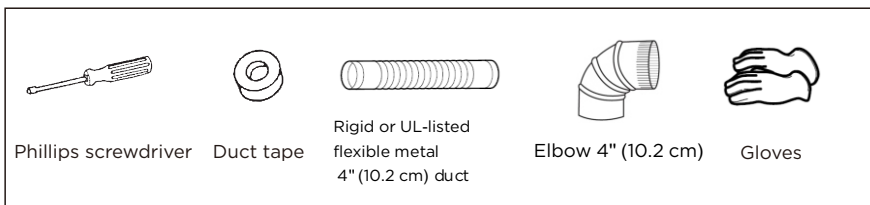

1. Remove the rear exhaust retaining screws. Pull out the exhaust duct.

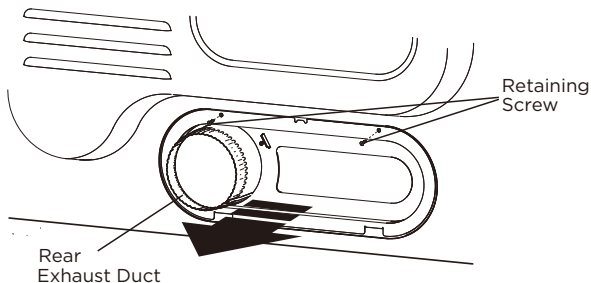

Option 1: Side venting

2. Press the tabs on the knockout and carefully remove the knockout for the desired vent opening.
Attach the adapter duct onto the blower housing of the dryer as shown.

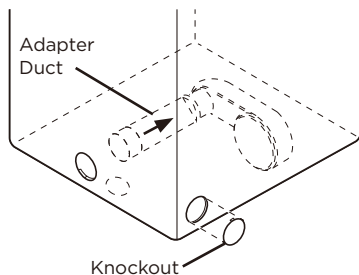

3. Preassemble a 4 inches (10.2cm) elbow to the next 4 inches (10.2cm) duct section, and secure all joints with duct tape. Be sure that the male end of the elbow faces AWAY from the dryer.
Insert the elbow/duct assembly through the side opening and attach it onto the adapter duct.
Secure in place with duct tape. Be sure that the male end of the duct protrudes 1.5 inches (3.8cm) to connect the remaining ductwork.
Attach duct tape to the back of the dryer.

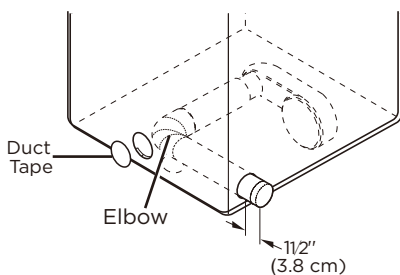

Option 2: Bottom venting

2. Press the tabs on the knockout and carefully remove the knockout for the desired vent opening.
Attach the adapter duct onto the blower housing of the dryer as shown.

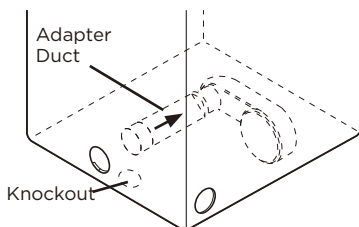

3. Insert the 4 inches (10.2cm) elbow through the rear opening and attach it onto the adapter duct.
Be sure that the male end of the elbow faces down through hole in the bottom of the dryer.
Secure in place with duct tape. Attach duct tape to the back of the dryer.

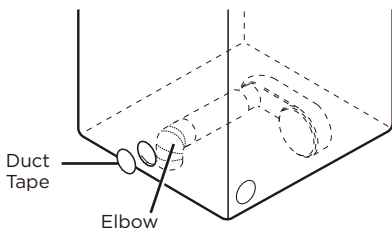

Dimensions for installation

- Rear Venting (Default)

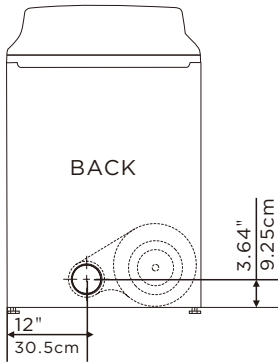

- Side Venting

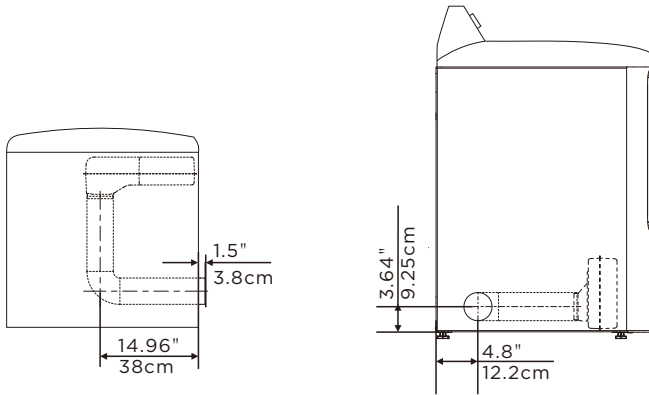

- Bottom Venting

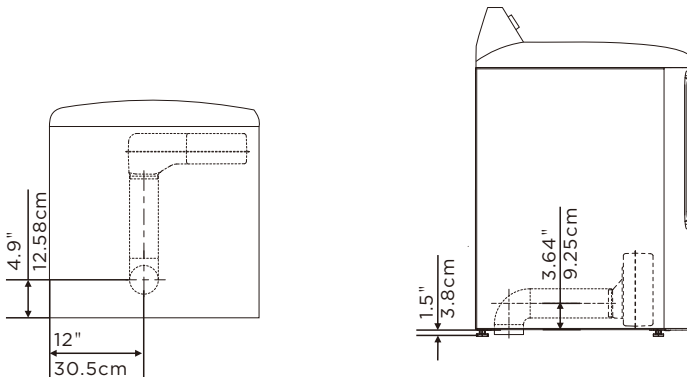

DRYER USE

CONTROL PANEL

WARNING

To reduce the risk of fire, electric shock, or injury to persons, read the IMPORTANT SAFETY INSTRUCTIONS before operating the appliance.

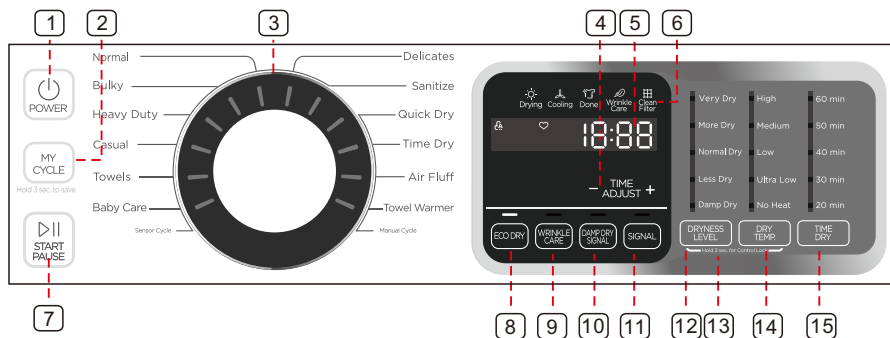

1 POWER

Press to turn your dryer on or off. If your dryer is on for more than 10 minutes without any buttons being pressed, it automatically turns off.

2 MY CYCLE

Press and hold for 3 seconds to remember your favorite drying cycle. Press once to load your favorite cycle setting.

3 Cycle selector

Select your desired cycle for the type of load.

The cycle you select determines the heat control for the cycle.

The Normal, Delicates, Bulky, Heavy Duty, Casual, Towels, Baby Care and Sanitize cycles are Sensor Dry cycles.

The Air Fluff, Time Dry, Quick Dry and Towel Warmer cycles are Manual Dry cycles.

FOLLOW CLOTHES LABEL RECOMMENDATIONS.

4 TIME ADJUST

These buttons are effective only for Manual cycles. Push these buttons to change the drying time you prefer. Push repeatedly to get your desired drying time.

5 Digital display

This digital will display the time of cycle you are setting or remaining time of cycle operating.

6 Cycle status display

The relative indicator graphic or text will be lit when the dryer is in its drying program. When the whole program is finished, the “Done” indicator graphic will flash to remind you to unload your laundry.

7 START/PAUSE

Press to start or pause the program. You can't change any setting except add a garment.

8 ECO DRY

Press to select the Eco Dry cycle. The Eco Dry cycle is a power saving mode that reduces power while providing efficient drying performance.

9 WRINKLE CARE

Press once to add the Wrinkle Care step into the operating program.

Press again to cancel selection.

Wrinkle Care provides approximately 90 minutes of intermittent tumbling in unheated air at the end of the cycle to reduce wrinkling. The load is already dry, and can be removed at any time during the Wrinkle Care cycle.

10 DAMP DRY SIGNAL

This function is useful when you want to take some garments out for ironing. The unit will beep 6 times when the moisture in the clothes is good for ironing. At this time, you can take those garments out and continue drying the other by pressing the “START/PAUSE” button once.

NOTE: The unit will not stop operating if you don't take those garments out for ironing.

11 SIGNAL

Press once to stop the buzzer sound.

Press again to activate the sound.

Your selection will be kept until next pressing.

12 DRYNESS LEVEL

Press the button to select the dryness level. Different dryness level will result in different drying time. For clothes to be ironed manually, a lower dryness level should be selected.

13 **Control lock**

Press the “DRYNESS LEVEL” and “DRY TEMP.” together to activate the Control lock function. Press again for another 3 seconds to deactivate the function. All buttons except the “POWER” will be out of function when Control lock is activated.

14 **DRY TEMP.**

Press the button to select the drying temperature.

High - For sturdy cottons or those labeled Tumble Dry.

Medium - For permanent press, synthetics, lightweight cottons, or items labeled Tumble Dry Medium.

Low - For lower heat than Medium to dry synthetic or washable knit fabrics.

Ultra Low - For heat sensitive items labeled Tumble Dry Low or Tumble Dry Warm.

No Heat - Provides just the air cycle without any heat.

15 **TIME DRY**

This button is a quick selection for Time Dry setting.

DRYING A LOAD OF LAUNDRY

1. Power on your dryer.



- Press this Power button to power your dryer on.



- The “Clean Filter” light in the process bar will flash 10 times when your dryer is powered on
- You should clean the filter before the dryer is loaded.

2. Load your dryer.



- Place only one wash load in your dryer at a time.
- Mixed loads of heavy and light weight fabrics will dry differently, which may result in lightweight fabrics being dry while heavy fabrics remain damp at the end of a drying cycle.
- Add one or more similar items to your dryer when only one or two articles of clothing need drying. This improves the tumbling action and drying efficiency.
- Overloading restricts tumbling action, resulting in uneven drying as well as excessive wrinkling of some fabrics.

3. Select the appropriate cycle and options for the load.

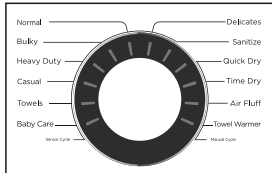

- Select the appropriate cycle by using the Cycle Selector according to the cycle chart on page 38.
- Select the appropriate options by using buttons according to the chart on page 38.



• **Your favorite drying Cycle**

Once you have set the cycle selector and option function, you can push and hold the “**MY CYCLE**” button for 3 seconds to save this setting as your favorite cycle before starting the unit.

- When you want to use your saved cycle and settings again, press the “**MY CYCLE**” button.

4. Start your dryer.



Pressing **START/PAUSE** button will start the selected cycle. To **PAUSE** cycle press **START/PAUSE** button then open the door. To resume operation after closing the door always press **START/PAUSE**. Opening the door during the operation will instantly stop operation and will require pressing the **START/PAUSE** button to resume operation.

	Cycle	Fabric type	Dry Temp	Dryness Level	Time Dry	WRINKLE CARE	DAMP DRY SIGNAL	TIME ADJUST	ECO DRY	Default time (Elec.)	Default time (Gas)	Wet load max amount
Dryer Safety	Normal	Cotton Under wear Linen	High	Very Dry	N	Y	Y	N	Y	63min	63min	
				More Dry								
				Normal Dry								
				Less Dry								
Operation Requirements	Bulky	Blankets Sheets Comforters	Medium	Very Dry	N	Y	N	N	Y	58min	58min	
				More Dry								
				Normal Dry								
				Less Dry								
Parts and Features	Casual	Wrinkle-free cottons synthetic fabrics knits	Medium	Very Dry	N	Y	Y	N	Y	31min	31min	
				More Dry								
				Normal Dry								
				Less Dry								
Installation Instructions	Towels	Towels Heavy cottons	High	Very Dry	N	Y	Y	N	Y	55min	55min	
				More Dry								
				Normal Dry								
				Less Dry								
Dryer Use	Heavy Duty	Jeans Corduroys Work clothes	High	Very Dry	N	Y	Y	N	Y	68min	68min	
				More Dry								
				Normal Dry								
				Less Dry								
Dryer Care	Baby Care	Children's clothing	High	Very Dry	N	Y	N	N	N	42min	42min	
				More Dry								
				Normal Dry								
				Less Dry								
Troubleshooting	Sanitize	Bedding Curtains	High	Very Dry	N	Y	N	N	N	65min	65min	
				More Dry								
				Normal Dry								
				Less Dry								
Appendix	Delicates	Sensitive items	Low	Very Dry	N	Y	Y	N	Y	23min	23min	
				More Dry								
				Normal Dry								
				Less Dry								
	Air Fluff		No Heat	/	Y	N	N	Y	N	20min	20min	
				Damp Dry								
				More Dry								
				Normal Dry								
	Time Dry	/	High	/	Y	Y	N	Y	N	40min	40min	
			Medium									
			Low									
			Ultra Low									
	Quick Dry		High	/	Y	Y	N	Y	Y	30min	30min	
			Medium									
			Low									
			Ultra Low									
	Towel Warmer	Towels	High	/	Y	N	N	Y	N	20min	20min	
			Medium									
			Low									
			Ultra Low									
			No Heat									

* Table in grey is an initial setting. "Y" are all optional functions you can select.

* For even better drying effect, please select higher dryness level.

* Default times can change automatically depending on moisture content of your specific load.

* FOLLOW GARMENTS LABELS REQUIREMENTS.

Load Size Recommendations:

For best results, follow the wet load size recommendations noted for each cycle.



Small load: Fill the dryer drum with 3-4 items, not more than 1/4 full.



Medium load: Fill the dryer drum up to about 1/2 full.



Large load: Fill the dryer drum up to about 3/4 full. Do not overload. Items need to tumble freely.

5. Unloading your laundry.



- After the cycle is done, the “Done” light will flash, and the dryer will beep 6 times.

CONTROL LOCK



Your dryer has a control lock feature to prevent children from playing with your dryer. When you turn on the control lock, the only button that works is “**POWER**”.

- You can turn on your dryer, set this function, then turn it off.
- When you do so, even if the unit is powered on, you still cannot start it before the Control Lock function is deactivated.
- This function will not be cancelled if your unit loses power, such as when you unplug it or the power turns off.

Press and hold both the “**DRYNESS LEVEL**” and “**DRY TEMP.**” buttons for three seconds.

The control lock icon turns on.

To turn off the control lock, press and hold both the “**DRYNESS LEVEL**” and “**DRY TEMP.**” buttons for three seconds.

ECO DRY



- This function will reduce the energy consumption by reducing drying temp but increasing operation time.

FILTER CLEAN

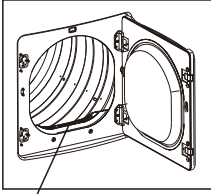

Lint filter

To prevent a risk of fire, make sure to clean the lint filter before or after every load.

- To shorten drying time.
- For better performance and energy efficiency.



CAUTION

- Do not operate your dryer without the lint filter in place.
- Do not use a damaged or broken lint filter. This may reduce performance and/or cause fire.

SPECIAL LAUNDRY TIPS

Please follow the care label or manufacturer's instructions for drying special items. If care label instructions are not available, use the following information as a guide.

Items	Drying guide
Bedspreads & Comforters	<ul style="list-style-type: none"> Follow the care label instructions or dry in Bulky cycle. Make sure the item is thoroughly dry before using or storing. May require repositioning to ensure even drying.
Blankets	<ul style="list-style-type: none"> Use the Normal cycle and dry only one blanket at a time for best tumbling action. Make sure the item is thoroughly dry before using or storing. May require repositioning to ensure even drying.
Curtains & Draperies	<ul style="list-style-type: none"> Use the Casual cycle, medium temperature and less dry to help minimize wrinkling. Dry these in small loads for best results and remove as soon as possible.
Cloth Diapers	<ul style="list-style-type: none"> Use the Normal cycle on High temperature for soft fluffy diapers.
Down Filled Items (jackets, sleeping bags, comforters, etc.)	<ul style="list-style-type: none"> Use the Normal cycle on medium temperature. Add a couple of dry towels to shorten drying time and absorb moisture.
Foam Rubber (rug backs, stuffed toys, shoulder pads, etc.)	<ul style="list-style-type: none"> DO NOT dry on a heat setting. Use the Air Fluff cycle (no heat). <p>WARNING: Drying a rubber item with heat may damage it or create a fire hazard.</p>
Pillows	<ul style="list-style-type: none"> Use the Normal cycle. Add a couple of dry towels and a pair of clean sneakers to help the tumbling action and to fluff the item. <p>DO NOT dry kapok or foam pillows in the dryer. You can dry these items in the dryer as long as you use the air fluff cycle.</p>
Plastics (shower curtains, outdoor furniture covers, etc.)	<ul style="list-style-type: none"> Use the Air fluff cycle or the Time Dry cycle on the Low or Ultra Low temperature setting depending on the care label instructions.

Items NOT to dry:

- Fiberglass items (curtains, draperies, etc.)
- Woolens, unless recommended on the label.
- Items spotted or soaked with vegetable or cooking oils.

DRYER CARE

WARNING

- Certain internal parts are intentionally not grounded and may present a risk of electric shock only during servicing. Service Personnel – Do not contact the following parts while the appliance is energized: inlet valve, control board and temperature-regulating thermistor (located on blower housing).

CLEANING AND MAINTENANCE

CONTROL PANEL

- Clean with a soft, damp cloth. Do not use abrasive substances.
- Do not spray cleaners directly on the panel.
- The control panel finish may be damaged by some laundry pre-treatment soil and stain remover products. Apply such products away from your dryer and wipe up any spills or overspray immediately.

STAINLESS STEEL OR ANODIZED DRUM

- To clean the stainless steel or anodized drum, use a damp cloth with a mild, non-abrasive cleaner suitable for stainless steel and anodized surfaces.
- Remove the cleaner residue and dry with a clean cloth.

DRYER EXTERIOR

- Clean with a soft, damp cloth. Do not use abrasive substances.
- Protect the surface from sharp objects.
- Do not place any heavy or sharp objects or a detergent box on the dryer. Keep them on the purchased pedestal or in a separate storage box. This may scratch or damage the top cover of the dryer.
- Since the entire dryer has a high-gloss finish, the surface can be scratched or damaged.
- Avoid scratching or damaging the surface when using the dryer.

DRYER EXHAUST SYSTEM

- Should be inspected and cleaned yearly to maintain optimum performance.
- Disconnect the exhaust duct from the dryer and from the exhaust hood (at the exhaust outlet) outside of the building.
- Check the interior of the duct and remove any lint accumulation.
- Be sure that lint is removed from the exhaust hood. Lint may collect in the exhaust hood so that the flappers or louvers will not open or close completely.

- After cleaning the exhaust hood, check that the flapper or louvers move freely.
- Reassemble the exhaust duct and hood, checking that the joints are secure and sealed.
- Operate the dryer and verify that the exhaust air is not obstructed in the vent and that there are no leaks in the system.
- The outside exhaust hood should be cleaned more frequently to ensure proper operation.

TROUBLESHOOTING

CHECK THESE SOLUTIONS IF YOUR DRYER...

If your dryer has any of the following problems, you can check the solutions listed below before making a service call. This will help you save time and money.

Problem	Solution
The unit doesn't start.	<ul style="list-style-type: none"> • Make sure the door is latched shut. • Be sure the power cord is plugged into a live electrical outlet. • Check the home's circuit breaker and fuses. • Press the Start/Pause button again if the door is opened during the cycle.
The unit doesn't heat.	<ul style="list-style-type: none"> • Check the home's circuit breaker and fuses. • Select a heat setting other than Air fluff and check that the Temp selection is not on "No heat". • On a gas dryer, check that the gas supply is on. • Clean the lint filter and exhaust duct. • Dryer may have moved into the cool-down process of the cycle.
Doesn't dry.	<ul style="list-style-type: none"> • Check all of the above, plus... • Be sure the exhaust hood outside the home can open and close freely. • Check exhaust system for lint buildup. Ducting should be inspected and cleaned annually. • Use a 4" rigid metal exhaust duct. • Do not overload. 1 wash load = 1 dry load. • Sort heavy items from lightweight items. • Large, bulky items like blankets or comforters may require repositioning to ensure even drying. • Load may be too small to tumble properly. Add a few towels.

Problem	Solution
The unit is noisy.	<ul style="list-style-type: none"> • Check the load for objects such as coins, loose buttons, nails, broken zips, etc. Remove promptly. • It is normal to hear the dryer gas valve or heating element cycle on and off during the drying cycle. • Be sure the dryer is leveled properly as outlined in the installation instruction. • It is normal for the dryer to hum due to the high velocity of air moving through the dryer drum and exhaust system.
Clothes are unevenly dried.	<ul style="list-style-type: none"> • Seams, pockets, and other similarly heavy areas may not be completely dry when the rest of the load has reached the selected dryness level. This is normal. Select the Extra Dry setting if desired. • If one heavy item is dried with a lightweight load, such as one towel with sheets, it is possible that the heavy item will not be completely dry when the rest of the load has reached the selected dryness level. Sort heavy items from lightweight items for best drying results.
Shuts off before load is dry.	<ul style="list-style-type: none"> • Dryer load is too small. Add more items or a few towels and restart the cycle. • Dryer load is too large. Remove some items and restart the dryer.
The unit has a special odor.	<ul style="list-style-type: none"> • Household odors from painting, varnishing, strong cleaners, etc. may enter the dryer with surrounding room air. This is normal as the dryer draws the air from surrounding air space of the dryer locations. • When these odors linger in the air, ventilate the room completely before using the dryer.
Odors remain in clothing after refresh	<ul style="list-style-type: none"> • Fabrics containing strong odors should be washed utilizing desired wash cycle.
Garments still wrinkled after Wrinkle-prevent	<ul style="list-style-type: none"> • Small loads of 1 to 4 items work best. • Load fewer garments. Load similar-type garments.
Lint on clothes	<ul style="list-style-type: none"> • Clean lint filter before every cycle. • Some fabrics are lint producers (for example, a fuzzy white cotton towel) and they should be dried separately from clothes that are lint trappers (for example, a pair of black linen pants). • Divide larger loads into smaller loads for drying. • Check pockets thoroughly before washing and drying clothes.



































ERROR CODES

Error Code	Possible Cause	Solutions
C9	The PCB failed.	Call the service center for help do not use dryer.
E4	The humidity sensor failed.	The unit will complete the current operating cycle but garments could be over dried. The unit can still operate under the Time Cycles. Call the service center for help.
E5	The temperature sensor failed.	Call the service center for help do not use dryer.

APPENDIX

FABRIC CARE CHART

The following symbols provide garment care direction. The Clothing care labels include symbols for washing, bleaching, drying and ironing, or dry cleaning when necessary. The use of symbols ensures consistency among garment manufacturers of domestic and imported items. Follow care label directions to maximize garment life and reduce laundering problems.

Wash Cycle		Special Instructions		Warning Symbols for Laundering	
	Normal		Line Dry/Hang to Dry		Do Not Wash
	Permanent Press / Wrinkle Resistant / Wrinkle Control		Drip Dry		Do Not Wring
	Gentle/Delicates		Dry Flat		Do Not Bleach
	Hand Wash	Heat Setting			Do Not Tumble Dry
Water Temperature**			High		No Steam (added to iron)
	Hot		Medium		Do Not Iron
	Warm		Low	Dryclean	
	Cold		Any Heat		Dry Clean
Bleach			No Heat/Air		Do Not Dry Clean
	Any Bleach (when needed)	Iron-Dry or Steam Temperatures			Line Dry/ Hang to Dry
	Only Non-Chlorine (color-safe) Bleach (when needed)		High		Drip Dry
	Tumble Dry Cycle		Medium		Dry Flat
Normal			Low		
	Permanent Press / Wrinkle Resistant / Wrinkle Control		For machine-washable wool. Loads should be under 8 pounds.		
	Gentle/ Delicates				

**The number of dots represent appropriate wash water temperatures for various items. The temperature range for Hot is 105°-125°F/41°-52°C, for Warm 85°-105°F/29°-41°C and for Cold 60°-85°F/16°-29°C.

MIDEA LAUNDRY DRYER LIMITED WARRANTY

ATTACH YOUR RECEIPT HERE. PROOF OF PURCHASE IS REQUIRED TO OBTAIN WARRANTY SERVICE.

Please have the following information available when you call the Customer Service Center:

- Name, address and telephone number
- Model number and serial number
- A clear, detailed description of the problem
- Proof of purchase including dealer or retailer name and address

IF YOU NEED SERVICE:

1. Before contacting us to arrange service, please determine whether your product requires repair. Some questions can be addressed without service. Please take a few minutes to review the Troubleshooting section of the User Manual, or email customerserviceusa@midea.com.
2. All warranty service is provided exclusively by our authorized Midea Service Providers, in the U.S. and Canada.

Midea Customer Service

In the U.S.A. or Canada, call 1-866-646-4332 or email customerserviceusa@midea.com.

If outside the 50 States of the United States or Canada, contact your authorized Midea dealer to determine whether another warranty applies.

LIMITED WARRANTY

WHAT IS COVERED

FIRST YEAR LIMITED WARRANTY (PARTS AND LABOR)

For one year from the date of purchase, if this major appliance is installed, operated and maintained according to instructions attached to or furnished with the product, Midea America Corporation (hereafter "Midea") will pay for factory specified replacement parts and repair labor to correct defects in materials or workmanship that existed when this major appliance was purchased, or at its sole discretion replace the product. In the event of product replacement, your appliance will be warranted for the remaining term of the original unit's warranty period.

YOUR SOLE AND EXCLUSIVE REMEDY UNDER THIS LIMITED WARRANTY SHALL BE PRODUCT REPAIR OR REPLACEMENT AS PROVIDED HEREIN. Service must be provided by a Midea designated service company. This limited warranty is valid only in the 50 States of the United States or Canada and applies only when the major appliance is used in the country in which it was purchased. This limited warranty is effective from the date of original consumer purchase. Proof of original purchase date is required to obtain service under this limited warranty.

LIMITED WARRANTY

WHAT IS NOT COVERED

1. Commercial, non-residential or multiple-family use, or use inconsistent with published user, operator or installation instructions.
2. In-home Instruction on how to use your product.
3. Service to correct improper product maintenance or installation, installation not in accordance with electrical codes or correction of household electrical system (i.e. house wiring, fuses, etc.).
4. Consumable parts (i.e. light bulbs, batteries, air or water filters, etc.).
5. Defects or damage caused by the use of non-genuine Midea parts or accessories.
6. Damage from accident, misuse, abuse, fire, floods, electrical issues, acts of God or use with products not approved by Midea.
7. Repairs to parts or systems to correct product damage or defects caused by unauthorized service, alteration or modification of the appliance.
8. Cosmetic damage including scratches, dents, chips, and other damage to appliance finishes unless such damage results from defects in materials and workmanship and is reported to Midea within 30 days.
9. Routine maintenance of the product.
10. Products that were purchased "as is" or as refurbished products.
11. Products that have been transferred from its original owner.
12. Discoloration, rust or oxidation of surfaces resulting from caustic or corrosive environments including but not limited to high salt concentrations, high moisture or humidity or exposure to chemicals.
13. Pick-up or delivery. This product is intended for in-home repair.
14. Travel or transportation expenses for service in remote locations where an authorized Midea servicer is not available.
15. Removal or reinstallation of inaccessible appliances or built-in fixtures (i.e. trim, decorative panels, flooring, cabinetry, islands, countertops, drywall, etc.) that interfere with servicing, removal or replacement of the product.
16. Service or parts for appliances with original model/serial numbers removed, altered or not easily identified.

The cost of repair or replacement under these excluded circumstances shall be borne by the customer.

DISCLAIMER OF IMPLIED WARRANTIES

IMPLIED WARRANTIES, INCLUDING ANY IMPLIED WARRANTY OF MERCHANTABILITY OR IMPLIED WARRANTY OF FITNESS FOR A PARTICULAR PURPOSE, ARE LIMITED TO ONE YEAR OR THE SHORTEST PERIOD ALLOWED BY LAW. Some states and provinces do not allow limitations on the duration of implied warranties of merchantability or fitness, so this limitation may not apply to you. This warranty gives you specific legal rights, and you also may have other rights that vary from state to state or province to province.

DISCLAIMER OF REPRESENTATIONS OUTSIDE OF WARRANTY

Midea makes no representations about the quality, durability, or need for service or repair of this major appliance other than the representations contained in this warranty. If you want a longer or more comprehensive warranty than the limited warranty that comes with this major appliance, you should ask Midea or your retailer about buying an extended warranty.

LIMITATION OF REMEDIES; EXCLUSION OF INCIDENTAL AND CONSEQUENTIAL DAMAGES

YOUR SOLE AND EXCLUSIVE REMEDY UNDER THIS LIMITED WARRANTY SHALL BE PRODUCT REPAIR AS PROVIDED HEREIN. MIDEA SHALL NOT BE LIABLE FOR INCIDENTAL OR CONSEQUENTIAL DAMAGES. Some states and provinces do not allow the exclusion or limitation of incidental or consequential damages, so these limitations and exclusions may not apply to you. This warranty gives you specific legal rights, and you also may have other rights that vary from state to state or province to province.



Midea REGISTRATION INFORMATION

PROTECT YOUR PRODUCT:

We will keep the model number and date of purchase of your new Midea product on file to help you refer to this information in the event of an insurance claim such as fire or theft.

Register online at <https://us.midea.com/product-registration>

OR

Please fill out and return it to the following address:

Midea America Corp. 759 Bloomfield Ave #386, West Caldwell, NJ 07006-6701

------(detach here) -----

Name:	Model#:	Serial #:
	Card:	
Address:	Date Purchased:	Store / Dealer Name:
City:	State:	Zip:
E-mail Address:		
Area Code:	Phone Number:	Occupation:
Did you purchase an additional warranty:	As your Primary Residence:	
How did you learn about this product:	Age:	Marital Status:
<input type="checkbox"/> Advertising <input type="checkbox"/> In Store Demo <input type="checkbox"/> Personal Demo		

Information collected or submitted to us is only available to company internal employees for purposes of contacting you or sending you emails, based on your request for information and to company service providers for purposes of providing services relating to our communications with you. All data will not be shared with other organizations for commercial purposes.

Please consider leaving a customer review at www.midea.com

Midea America Corp.
 Parsippany, NJ 07054
 Customer Service 1-866-646-4332

Made in China



MANUAL DEL USUARIO & INSTRUCCIONES

Secadora

Fuente de alimentación:
120/240 V
Frecuencia: 60 Hz
Capacidad: 7.5 pies cúbicos

Advertencia:
Antes de usar este producto,
lea este manual detenidamente
y consérvelo para referencia
futura. El diseño y las
especificaciones están sujetos
a cambio sin previo aviso para
mejorar el producto. Consulte
con su distribuidor o fabricante
para obtener más detalles.

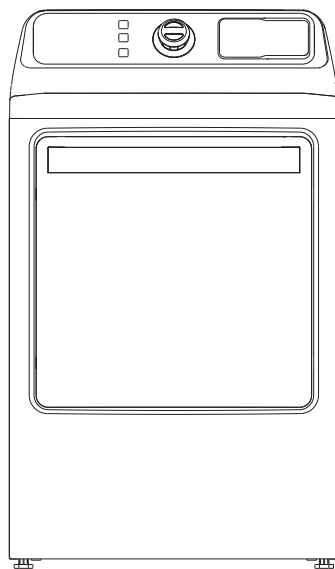

NÚMERO DE MODELO

MLE45N1BWW
MLG45N1BWW
MLE45N3BWW
MLG45N3BWW
www.midea.com

Querido usuario

GRACIAS por permitir que Midea le ayude a “hacerlo sentir en casa”. Este manual es parte de nuestro compromiso con su satisfacción total. Lea detenidamente este manual antes de utilizar este producto, y guárdelo en un lugar conveniente para su consulta futura.

Para ayudarnos a brindarle un mejor servicio, considere registrar su producto con nuestra práctica aplicación Midea MSmartlife, visitando **<http://www.midea.com>** o enviando por mensaje de texto una foto de su comprobante de compra al 1-844-224-1614.

Al utilizar la opción de texto, obtendrá una extensión de la garantía de 3 meses adicionales inmediatamente después de la finalización de la garantía original del producto.

SECADORA DE SEGURIDAD	4
REQUISITOS DE OPERACIÓN	8
Importante para instalador	8
Basic Requirements.....	9
Ubicación Requisitos	9
Ducting Requisitos	12
Exhausting Requisitos	14
Gas Requisitos	14
Electric Requisitos	16
Grounding	18
CARACTERÍSTICAS Y PIEZAS	19
De repuesto idénticas y accesorios.....	19
INSTRUCCIONES	20
Desde el paquete de retirar	20
Herramientas requerida	20
Elija la ubicación adecuado	21
Instalar el sistema exhaust	21
Conectar el gas line (por gasolina modelos)	23
Connect la descarga de cableado	24
Nivel del secadora.....	27
Power on	27

Final check	27
Puerta de la reversión.....	28
Cambie el secadora vent ubicación	31
SECADORA USO.....	34
Panel de control.....	34
Drying un carga de lavanderías.....	37
Oferta en lavanderías consejos	41
SECADORA CARE	42
Limpeza y mantenimiento	42
RESOLUCIÓN DE PROBLEMAS.....	43
Check Estas Solutions si su secadora.....	43
Error códigos.....	45
APÉNDICE	46
Tela de historia clínica	46
GARANTÍA.....	47
INFORMACIÓN DE INSCRIPCIÓN.....	49

LEA Y CONSERVE ESTAS INSTRUCCIONES PARA INVESTIGACIONES REFERENCIA

Este manual contiene información importante sobre la instalación, uso, y el cuidado de su aparato. Lea este manual detenidamente antes de la instalación y la operación de esta máquina para evitar lesiones y daños a la propiedad.

Advertencias e Instrucciones de seguridad importantes de este manual NO cubra todas las posibles condiciones y situaciones que pueden ocurrir. Es su responsabilidad usar el sentido común, atención y cuidado al instalar, mantener y usar su secadora.

SECADORA DE SEGURIDAD

SU SEGURIDAD Y LA SEGURIDAD DE OTROS ES MUY IMPORTANTE

Para evitar lesiones al usuario u otras personas y daños a la propiedad, las instrucciones que se muestran aquí deben seguirse. Incorrecto operación por ignorar de instrucciones puede provocar daños o lesiones, incluida la muerte.

El nivel de riesgo se muestra en las siguientes indicaciones.



ADVERTENCIA

Este símbolo indica la posibilidad de muerte o lesiones graves.



PRECAUCIÓN

Este símbolo indica la posibilidad de lesión o daño a la propiedad.



ADVERTENCIA

Este símbolo indica la posibilidad de tensión constituir un riesgo de descarga eléctrica que podría provocar la muerte o lesiones graves.



ADVERTENCIA

Para su seguridad, el información contenida en este manual deben seguirse para reducir el riesgo de incendio o explosión, o para evitar daños a la propiedad, lesiones personales o la muerte.

- No almacenar ni use gasolina ni otros vapores y líquidos inflamables cerca de este o cualquier otro aparato.
- Instalación y servicio debe ser realizados por un centro de instalador, una agencia de servicios, o el proveedor de gas.



ADVERTENCIA

Peligro de incendio



- El incumplimiento de las advertencias de seguridad exactamente podría resultar en lesiones graves, la muerte o daño a la propiedad.
- No instale un refuerzo ventilador en el tubo de salida.
- Instale todas las secadoras de ropa en conformidad con el las instrucciones de instalación del fabricante de la secadora.



ADVERTENCIA

¿Qué debe hacer si siente olor a gas:

- No trate a la luz cualquier aparato.
- No toque ningún interruptor de electricidad; no utilice cualquier teléfono en su edificio.
- Borrar la habitación, edificio, o área de todos los ocupantes.
- Llame de inmediato a su proveedor de gas desde un teléfono vecino. Siga las instrucciones de gas proveedor.
- Si no puede comunicarse con su compañía de gas proveedor, y llame al fuego department.

INSTRUCCIONES IMPORTANTES DE SEGURIDAD



ADVERTENCIA

Para reducir el riesgo de incendio, descarga eléctrica, o lesiones a las personas cuando use el aparato, siga las precauciones básicas que incluyen los siguientes:

- Lea todas las instrucciones antes de usar el aparato.
- Use este aparato solamente para el propósito previsto como se describe en este Manual del Propietario.
- Antes de usar, la secadora debe estar instalado correctamente según se describe en este manual.
- SIEMPRE siga del cuidado de la tela instrucciones suministradas por el fabricante de la prenda.
- No seque artículos que han sido limpiados previamente en, lavarse en, empapado en, o con manchas con gasolina, solventes de limpieza en seco, inflamables o explosivos sustancias como que emanar vapores que podría inflamable o si puede explotar.
- No use la secadora para secar la ropa que tienen restos de cualquier sustancia inflamable, como el aceite vegetal, aceite de cocina, máquinas, las sustancias químicas inflamables, más delgada, etc., o nada que contenga cera o sustancias químicas, como trapos y limpiar ropas. Inflamable sustancias puede causar la tela para encenderse por sí solo.
- No almacenar ni use gasolina ni otros vapores y líquidos inflamables cerca de este o cualquier otro aparato.
- No permita que los niños jueguen sobre o en el aparato. Cierre la supervisión de los niños es necesaria cuando el electrodoméstico se utilice cerca de niños.
- Antes de que el aparato se retire del servicio o desechada, quite la tapa del lavado o puerta del compartimiento de secado.
- No meta las manos en el aparato si el tambor esté en movimiento.
- No instale o guarde este aparato en lugares donde se estén expuestas a la intemperie o congelar temperaturas inferiores a 33 °F.
- No altere los controles y el pestillo.
- No instale un refuerzo ventilador en el tubo de salida.

- No repare o reemplace cualquier parte del aparato o intenten cualquier servicio a menos que se recomiende específicamente en el usuario - las instrucciones de mantenimiento o publicados user-repair las instrucciones que usted comprenda y tiene las habilidades para llevar a cabo.
- Mantenga el área debajo y alrededor de sus electrodomésticos libre de materiales combustibles (pelusas, papel, trapos, etc.), gasolina, productos químicos y otros vapores y líquidos inflamables.
- No coloque objetos expuestos a aceites de cocina en la secadora. Los artículos contaminados con aceite de cocina puede contribuir a una reacción química que podría causar una carga para prenderse fuego. Para reducir el riesgo de incendio debido a los cargas, la parte final de una caída secadora ciclo transcurre sin calor (enfrié período). Evite detenerse una caída secadora antes del final del ciclo de secado a menos que todos los artículos se elimine rápidamente y se extienden para que el calor se disipa.
- Apague los grifos de agua y desenchufe la lavadora si la máquina no se utilizará durante un período prolongado, como durante las vacaciones.
- Los materiales de envasado puede ser peligroso para los niños. Existe un riesgo de asfixia. Mantenga todos los envases artículos de los niños.
- Siempre verifique el interior de la secadora no tenga objetos extraños antes de cargar la ropa. Mantener la puerta cerrada cuando no esté en uso.
- No use suavizantes o productos derivados elimina la estática a menos que estén recomendados por el fabricante de el suavizante de ropa o productos farmacológicos.
- **Limpie la rejilla de pelusas antes o después de cada carga.**
- Mantenga el área alrededor de la abertura del escape y las áreas circundantes libre de pelusas, polvo, y la suciedad.
- Mantenga el interior de la secadora y el conducto de escape limpia periódicamente. Si es necesario, utilice los servicios del personal de servicio calificado.
- No coloque objetos expuestos a aceites de cocina en la secadora. Los artículos contaminados con aceite de cocina puede contribuir a una reacción química que podría causar una carga para prenderse fuego.
- Este electrodoméstico debe estar conectado a tierra. Consulte "**Requisitos eléctricos**" y "**Conexión a tierra**" en el "**Requisitos de Operación**" sección.
- Este electrodoméstico debe estar conectado a tierra adecuadamente. Nunca enchufe el cable de alimentación en un contenedor que no está conectado a tierra adecuadamente y de acuerdo con las normas locales y los códigos nacionales. Consulte las instrucciones de instalación de conexión a tierra este aparato.
- Asegúrese de que los bolsillos libre de pequeñas formas irregulares objetos duros y material extraño, por ej. Monedas, cuchillos, contactos, etc. Estos objetos pueden dañar tu secadora y ropa.
- No use calor secar artículos que contengan gomaespuma o de forma similar con textura como de goma - materiales.



ADVERTENCIA

Para reducir el riesgo de incendio o explosión

- No seque los artículos que hayan sido limpiados previamente, lavar, empapado, o con manchas con gasolina, solventes de limpieza en seco, u otras sustancias inflamables o explosivas. Emiten vapores que podría inflamable o si puede explotar. Cualquier material que ha estado en contacto con un disolvente de limpieza o líquidos inflamables o sólidos no debe ser colocada en la secadora hasta que todos los restos de estos líquidos inflamables o sólidos y sus vapores se han eliminado.
- Hay muchos altamente inflamables artículos usados en el hogar, tales como acetona, alcohol desnaturalizado, gasolina, queroseno, un poco de líquido de limpieza para el hogar, algunos los removedores de manchas, aguarrás, ceras, y removedores de cera.
- No seque productos que contengan gomaespuma (pueden ser etiquetadas espuma de látex) o de forma similar con textura rubber-like materiales en una configuración de calor. Asientos de gomaespuma materiales pueden, en determinadas circunstancias, producir incendio por la combustión espontánea.



PRECAUCIÓN

- No se siente en la parte superior de la secadora.
- Debido a continuar mejoras de productos, Midea America se reserva el derecho de cambiar las especificaciones sin previo aviso. Para obtener detalles completos, consulte las Instrucciones de instalación incluido con el producto antes de la selección de gabinetes, hacer recortes, o de comenzar la instalación.
- No seque la vestimenta con grandes hebillas, botones, u otros metales pesados o objetos sólidos.
- Instale y use de acuerdo con las instrucciones del fabricante.
- No coloque objetos en la secadora que se han detectado o empapados con aceite vegetal o aceite para cocinar. Incluso después de lavarlo, estos artículos pueden contener cantidades significativas de estos aceites.
- Aceite residual en la ropa puede inflamarse espontáneamente. El potencial de la combustión espontánea aumenta cuando productos que contengan aceite vegetal o aceite de cocina están expuestos al calor. Calienta fuente como la secadora puede calentar estos artículos, permitiendo una reacción de oxidación en el aceite a ocurrir.
- La oxidación se genere calor. Si este calor no pueden escapar, los artículos pueden calentarse lo suficiente como para prenderse fuego. Frisado, apilar, o almacenar estos tipos de artículos pueden evitar que el calor se escape y puede crear un peligro de incendio.
- Evite de niños jugando con la puerta de la secadora que los dedos no se detecten en la puerta cuando cerrarla. Esto puede provocar lesiones.
- Las fugas de gas pueden ocurrir en su sistema, lo que resulta en un condiciones peligrosas.
- Las fugas de gas puede no detectarse mediante el olfato solo.
- Certified servicio de gas proveedores recomendamos que compre e instale un detector de gases aprobado por UL.

Estado de la Proposición 65 de California Advertencias:



ADVERTENCIA: El cáncer y Reproductive daños

-www.P65Warnings.ca.gov.

GUARDE ESTAS INSTRUCCIONES

ESTE FUNCIÓN ES PARA USO EXCLUSIVO DE FAMILIARES

REQUISITOS DE OPERACIÓN



ADVERTENCIA

Peligro de incendio



- La ropa secadora la instalación debe ser realizados por un centro de instalador.
- Instale la ropa para secar según las instrucciones del fabricante y los códigos locales.
- No instale una secadora con plástico flexible ventilación materiales. Si metal flexible (papel de aluminio tipo) conducto está instalado, debe ser de un tipo específico identificado por el fabricante del electrodoméstico como adecuados para usar con la secadora de ropa. Flexible ventilación materiales son conocidos para reducir, ser fácilmente triturarse, y la trampa para pelusas. Estas afecciones obstruirá con la ropa el flujo de aire secadora y aumentar el riesgo de incendio.
- Para reducir el riesgo de lesiones graves o la muerte, siga todas las instrucciones de instalación
- Guarde estas instrucciones

IMPORTANTE PARA INSTALADOR

Por favor, lea atentamente las siguientes instrucciones antes de instalar la secadora. Estas instrucciones deben guardarse para futura referencia.



PRECAUCIÓN

- El secadora no es adecuado para la instalación en una casa remolque.
- Quite la puerta de todos los desechos electrodomésticos para evitar el peligro de un niño quede atrapada y sofocación, después de haberlo desenchufado cortar cable de alimentación.

BASIC REQUIREMENTS

Asegúrese de tener todo lo necesario para la instalación.

- UN GROUNDED DESCARGA DE es obligatorio. Consulte el "Los requisitos" sección.
- Un CABLE DE ALIMENTACIÓN secadora eléctrica (excepto para Canadá).
- GAS EN LOS PEAJES (si una secadora a gas) debe cumplir con los códigos locales y nacionales.
- El SISTEMA EXHAUST debe estar hecha de rígida de metal flexible o stiff- de pared de metal exhaust ducto. NO USE DE PLÁSTICO DUCTS.

UBICACIÓN REQUISITOS

1. El secadora debe colocarse en lugares en los que hay suficiente espacio en la parte frontal para cargar la secadora, y suficiente espacio detrás para el sistema de escape.
2. Esta secadora esté factory-ready para el escape trasero opción. Para escape de la parte inferior o la izquierda, utilice el accesorio de escape kit. Las instrucciones están incluidos con el kit.
3. Asegúrese de que la habitación en la cual la secadora se encuentra tiene suficiente aire fresco.
El secadora debe estar ubicada donde no hay flujo de aire obstrucciones.
Temperatura ambiente no debe ser inferior a 33 °F.
4. Para Las secadoras de gas, espacio adecuado debe mantenerse como se indica en la placa de datos para asegurar una adecuada de aire para combustión y la secadora operación.
5. El secadora no debe ser instalado o almacenado en un área donde estará expuesto al agua y/o clima. El secadora área deben mantenerse alejado de materiales combustibles, gasolina, y otros vapores y líquidos inflamables. Una secadora produce combustibles pelusas. El área alrededor de la secadora deben mantenerse sin pelusas.

ALCOVE O EN CLÓSET O DE PARED INSERT/LA INSTALLATIONS

ADVERTENCIA

- La secadora debe agotarse hacia el exterior para reducir el riesgo de incendio cuando se instala cualquier lugar dentro de la casa.
- No otro aparato que quema combustible debe instalarse en la misma armario ya que la secadora.

Mínimo los espacios entre la secadora y paredes adyacentes u otras superficies:

Guarniciones	1 pulg. (25 mm)	Trasero	5 pulg. (127 mm)
Cubre	24 pulg. (610 mm)	Closet frente	2 pulg. (51 mm)

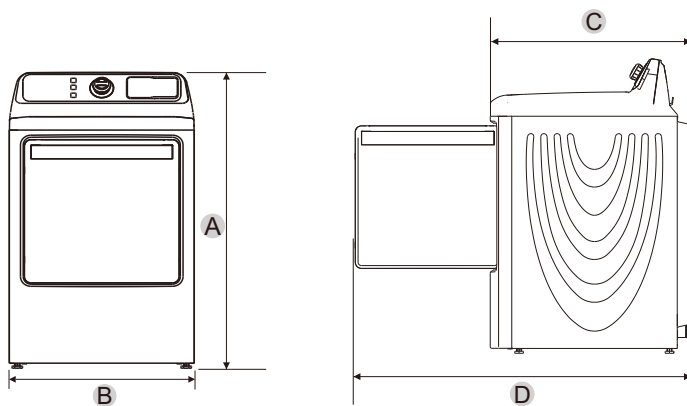

A	45.8 pulg. (1163 mm)	B	27 pulg. (686 mm)
C	31.5 pulg. (800 mm)	D	52.5 pulg. (1333 mm)

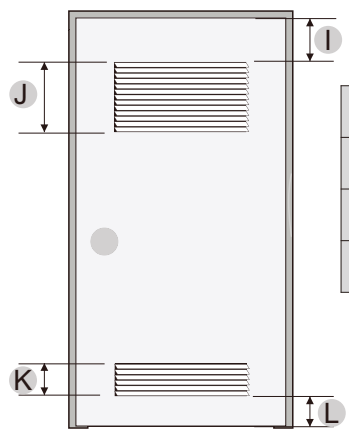
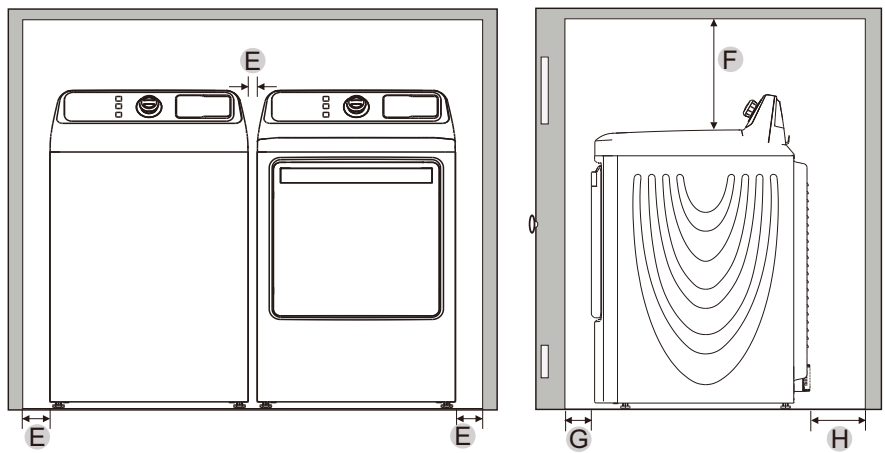

E	1 plug. (25 mm)	F	24 plug. (610 mm)
G	2 plug. (51 mm)	H	5 plug. (127 mm)
I	3 plug. (76 mm)	J	48 plug. ² (31000 mm ²)
K	24 plug. ² (15500 mm ²)	L	3 plug. (76 mm)

NOTA:

La parte delantera del armario deben tener dos sin obstrucciones las aberturas de ventilación para una combinación mínima área total de 72 pulg. cuadr. (465 cm²) con una separación mínima de 3 pulg. (76 mm) en la parte superior e inferior. Una puerta persiana con equivalente espacio de liquidación es aceptable.

DUCTING REQUISITOS

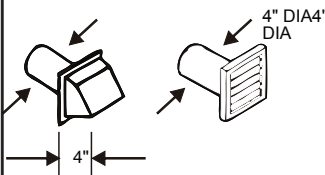
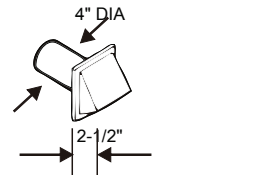
	Recomendado	Utilice únicamente para tirada corta instalación
El clima Hood Tipo	 <p>4" DIA 4" DIA 4"</p> <p>4 pulgadas (10.2 cm)</p>	 <p>4" DIA 2-1/2"</p> <p>2.5 pulgadas (6.4 cm)</p>
No. de 90° codos	Rígido metálico	Rígido metálico
0	90 pies (27.4 m)	60 pies (18.3 m)
1	60 pies (18.3 m)	45 pies (13.7 m)
2	45 pies (13.7 m)	35 pies (10.7 m)
3	35 pies (10.7 m)	25 pies (7.6 m)

Si esta nueva secadora se instala en un sistema de escape debe asegurarse de que:

- El sistema de escape cumple con todas las normas locales, estatales, y los códigos nacionales.
- Eso un plástico flexible del conducto no utilizado.
- Para inspeccionar y limpiar toda acumulación de pelusa del interior de los conductos.
- El conducto no es abolladas ni triturarse.
- El exhaust del regulador de tiro abre y cierra libremente.

Manómetro mediciones

La presión estática en cualquier sistema de escape para obtener los mejores resultados será entre 0.3 a 0.8 pulgadas de columna de agua, y no puede ser menor que 0 bajo ninguna circunstancia. Con instalado conducto de 4 pulgadas de diámetro. Medición debe hacerse con el vacío secadora trabajar con un manómetro en el punto donde el tubo de salida se conecta a la secadora. Un no-heat la configuración que se deberá usar. Pelusas filtro debe estar limpia.

Secadora de seguridad
 Requisitos de operación
 Características y piezas
 Instrucciones
 Secadora uso
 Secadora Care
 Resolución de problemas
 Apéndice



ADVERTENCIA

La correcta instalación de escape Es SU RESPONSABILIDAD.

- Use un 4 pulgadas (10.2 cm) de diámetro de aluminio rígido o rígido de acero galvanizado conducto.
- No use de diámetro más pequeño que el recomendado de diámetro conducto.
- Los conductos mayor que 4 pulgadas (10.2 cm) de diámetro puede provocar un aumento en la acumulación de pelusa y cambios en el desempeño
- Pelusas, deben ser retirados del filtro interno antes de cada ciclo y limpiar conductos periódicamente.
- Si un metal flexible conducto se debe utilizar, use el tipo con rigidez de pared de chapa de metal. No use un tubo flexible con una delgada lámina pared. Un bloqueo puede causar si el metal flexible conducto está doblada muy bruscamente.
- Nunca instale ningún tipo de tuberías flexibles en paredes, techos, u otros espacios oculta.
- Mantenga el tubo de salida tan recta, más breve posible, mínimo los codos
- Proteja las articulaciones con cinta adhesiva. No utilice tornillos.
- Plástico flexible conductos pueden doblarse, escurrido, perforarse, reducir el flujo de aire, prolongar los tiempos de secado, y afectar la secadora operación.
- Los sistemas de escape más que el recomendado 90 pies puede prolongar los tiempos de secado, afectar las operaciones de la máquina, y recopilar pelusas.
- El tubo de salida debe finalizar con una campana de extracción con una que el regulador de tiro para prevenir el retroceso corrientes de aire y entrada de la vida silvestre. Nunca use una campana de extracción con un regulador de tiro magnética.
- La campana debe tener al menos 12 pulgadas (30.5cm) de distancia entre la parte inferior de la campana y el suelo u otras obstrucciones. La campana de apertura debe apuntar hacia abajo.
- Nunca instale una pantalla por la salida de escape.
- Para evitar acumulación de pelusa, no escape la secadora directamente en una ventana bien. No escape debajo de una casa o porche.
- Si el tubo de salida se deben a través de un área no calefaccionada, el conducto debe estar aislados y la pendiente ligeramente hacia la campana extractora para reducir la condensación y la acumulación de pelusa.
- Inspeccione y limpie el interior del sistema de escape al menos una vez al año. Desenchufe el cable de alimentación antes de limpiar.
- Verifique con frecuencia para asegurarte de que la campana extractora regulador de tiro abre y cierra libremente.
- Verifique una vez por mes, y limpiar al menos una vez por año. NOTA: Si su ropa no están secando, luego marque el ducto para revisar si hay obstrucciones.
- No salida de la secadora en una pared, techo, espacio interior, u oculto espacio de un edificio, gas de ventilación, o cualquier otro conducto común o la chimenea. Esto podría generar un riesgo de incendio de las pelusas despedido por la secadora.
- No utilice tuberías flexibles no metálico.
- Para reducir el riesgo de incendio, este secadora DEBE ESTAR EXHAUSTED EXTERIOR sin obstrucción en el tomacorriente.

EXHAUSTING REQUISITOS

ADVERTENCIA

- El secadora no deben agotarse en una chimenea, una pared, un techo, un ático, un espacio interior, o un oculta espacio de un edificio.
- El secadora deben usarse para el exterior para reducir el riesgo de incendio al instalarse en nicho o armario.

Exhausting la secadora al exterior evitará grandes cantidades de pelusas y la humedad quede adentro del ambiente.

ADVERTENCIA

NUNCA UTILICE UN O DE PLÁSTICO NON-METAL FLEXIBLE DUCT

Si su red de conductos es de plástico, no metálicas, o combustibles, reemplácelo con metal antes de la instalación este aparato

Utilice únicamente un metal el conducto de escape no inflamable para garantizar la contención del escape de aire del calor, y pelusas.

Consulte el entubado "requisitos" sección en la página 12 para el máximo de conducto duración y la cantidad de curvas.

- Todas las secadoras deben usarse al exterior.
- No ensamblar el conducto con tornillos ni para otros sistemas de sujetadores significa que se extienden dentro del conducto y atrapar pelusas.
- El tubo de salida debe ser de 4 pulgadas (102 mm) de diámetro.
- La duración total del conducto de metal flexible no debe exceder 7.8 pies (2.4 metros).

GAS REQUISITOS

Use natural o LP (propano líquido) gases.

LA INSTALACIÓN DEBE CONFORM CON SÍNTOMAS CODES, O EN EL CASO DE SÍNTOMAS CODES, CON EL HORARIO COMBUSTIBLE GAS CÓDIGO, ANSI Z223.1/NFPA 54, RECIENTE REVISIÓN (PARA LOS ESTADOS UNIDOS) O EL GAS NATURAL Y PROPANE INSTALACIÓN CÓDIGO, CSA B149.1, RECIENTE REVISIÓN (PARA CANADA).

Secadoras de gas están equipados con un quemador ventilación para usar con gas natural. Si planea usar su secadora con LP (propano líquido) gas, necesita el kit de conversión (n.º 12938200000475), debe convertirse para mayor seguridad y el rendimiento adecuado por un técnico de servicio calificado.

A 1/2" (1.27 cm) suministro de gas se recomienda una línea y debe reducirse a conectarse a la 3/8" (1 cm) tubería de gas en la secadora. El Código nacional de gas combustible exige que un accesible, aprobado manual gas válvula de cierre instalarse en un periodo de 6" (15,24 cm) de la secadora.

Secadoras de gas instalados en los garajes residenciales debe elevarse 18" (46cm) por encima del piso.

Además, un $\frac{1}{8}$ " (0.3cm) N.P.T. (National rosca de tubo) conectado tocar, accesible para prueba de conexión, se deben instalar inmediatamente en la entrada de su secadora a gas de conexión de alimentación.

Su secadora debe estar desconectada de la tubería de suministro de gas sistema durante cualquier prueba de presión del sistema.

Esta secadora debe estar conectado al suministro de gas tuberías con listados flexible gas conector que cumple con el estándar para conectores para aparatos de gas, ANSI Z21.24 o CSA 6.10.

NO viejos metal flexible líneas de gas. Flexible líneas de gas deben ser diseño certificado por el American Gas Association (CGA en Canadá).

- Cualquier tubo compuesto para juntas utilizadas deben ser resistente a la acción de cualquier gas licuado de petróleo.
- Como cortesía, la mayoría de los servicios públicos de gas inspeccionará un electrodoméstico de gas la instalación.

GAS IGNITION - Su secadora utiliza un sistema de encendido para encender el quemador. No hay constante ardor piloto.

COMMONWEALTH DE MASSACHUSETTS INSTRUCCIONES

Su secadora debe ser instalado por un plomero matriculado o con un flotador de gas. Un "T" mango manual válvula de gas debe estar instalado en la tubería de suministro de gas para instalar secadora en la ubicación de operación. Si flexible gas conector se utiliza para conectar secadora, el conector no puede durar más de 3' (36", 91.5 cm).



ADVERTENCIA

- Las fugas de gas pueden ocurrir en su sistema, crear una situación peligrosa.
- Las fugas de gas puede no detectarse mediante el olfato solo.
- Gas proveedores recomendamos que comprar e instalar una UL aprobado detector de gases.
- Instale y úselo de acuerdo con las instrucciones del fabricante.

ELECTRIC REQUISITOS

El diagrama de cableado se encuentra en el reverso de la junta de la unidad.



ADVERTENCIA

- La conexión incorrecta del equipo conductor de conexión a tierra puede provocar riesgo de descarga eléctrica. Consulte a un electricista calificado o serviceman si tiene alguna duda acerca de si su secadora esté correctamente conectado a tierra. No modifique el enchufe proporcionado con la secadora - si no calza en el tomacorriente, haga instalar un tomacorriente adecuado por un electricista calificado.
- Para evitar un riesgo de incendio, descarga eléctrica, o lesiones personales, todo el cableado y el cable a tierra debe realizarse de acuerdo con los códigos locales, o en la ausencia de los códigos locales, con el Código de Electricidad Nacional, ANSI/NFPA No. 70 - Última revisión (para los EE. UU.) o el Código Eléctrico Canadiense CSA C22.1 - Última Revisión y los códigos y ordenanzas locales. Es su responsabilidad proporcionar suficiente servicios eléctricos para la secadora.
- Todas las instalaciones de gas debe realizarse de acuerdo con el Código Nacional de combustible ANSI/Z2231 - Última revisión (para los EE. UU.) o CAN/CGA - B149 códigos de instalación - Última revisión (para Canadá) y los códigos y ordenanzas locales.

Conexiones eléctricas

Un sucursal individual (o por separado) circuito servir solo la secadora se recomienda. NO UTILICE EL CABLE DE PROLONGACIÓN.

Gas modelos - EE. UU. Y Canadá

Un 120Volt, CA 60Hz aprobado servicio eléctrico, con un 15 amperios de fusibles o el disyuntor se requiere.

Electric modelos - EE. UU. Únicamente

Las secadoras requieren un 120/240 voltios, CA 60Hz aprobado servicio eléctrico. El servicio eléctrico requisitos pueden encontrarse en los datos etiqueta situada detrás de la puerta. Un 30-ampere fusible o un interruptor de desconexión en ambos lados de la línea se requiere.

- Si un cable de alimentación se utiliza, el cable debe enchufarse en un tomacorriente 30-ampere.
- El cable de alimentación NO se proporciona con U.S. Modelo eléctrico secadoras.



ADVERTENCIA



Descarga Eléctrica de peligros

Cuando los códigos locales permiten, el suministro eléctrico de la secadora pueden conectarse por medio de un nuevo cable de alimentación kit, indicadas para su uso con una secadora, que está certificado por UL y con un valor nominal mínimo de 120/240 voltios, 30-ampere con tres No. 10 conductores de cable de cobre terminado con circuito cerrado terminales, abiertas con punta de lanza de lengüetas con encendido finaliza, o con cables estañado.

- No vuelva a usar un cable de suministro eléctrico un viejo secadora. El cable de alimentación eléctrica cableado debe conservarse en el armario secador con un adecuado con homologación UL protección contra tirones.
- Conexión a tierra a través del conductor neutro está prohibido en (1) nuevo branch-circuit instalaciones, (2) casas móviles, (3) vehículos recreativos, y (4) áreas donde los códigos locales prohíben conexión a tierra a través del conductor neutro. (Use un 4-prong Conector macho de 4 cables conectores hembra, NEMA tipo 14-30R.)

Electric modelos - Canadá

- UNA 120/240 voltios, CA 60Hz aprobado servicio eléctrico a través de un fusible 30-ampere fusible o un interruptor de desconexión en ambos lados de la línea se requiere.
- Todos los modelos de Canadá se envían con el cable de alimentación adjunto. El poder debe enchufarse en un tomacorriente 30-ampere.

GROUNDING

Esta secadora debe estar conectado a tierra. En el caso de un mal funcionamiento o falla, la pata de conexión a tierra el producto reducirá el riesgo de descarga eléctrica al brindarle una ruta de menor resistencia para la corriente eléctrica.

ADVERTENCIA

Gas and Electric modelos

- Ciertas partes internas están intencionalmente no conectado a tierra y puede presentar un riesgo de descarga eléctrica solo durante el servicio. Servicio Personal: No comuníquese con las siguientes partes mientras el aparato está energizado: válvula de entrada, placa de control y temperature-regulating termistor (ubicado en el soplador alojamiento).

ADVERTENCIA

Gas modelos

- Su secadora dispone de tres patas tengan un cable de alimentación con conductor de puesta a tierra. 120V 60 Hz
- El enchufe debe estar conectado a un individuo correspondiente tomacorriente que esté correctamente instalado y conectado a tierra de acuerdo con todos los códigos y ordenanzas locales.

ADVERTENCIA

Electric modelos

Secadora deben estar conectados a tierra con 3 o 4 del cable de cable de alimentación con conexión a tierra conductor de puesta a tierra y un enchufe a tierra, la cual se vende por separado.

- El enchufe debe enchufarse en un tomacorriente adecuado que esté correctamente instalado y conectado a tierra de acuerdo con todos los códigos y ordenanzas locales.
- No modifique el enchufe proporcionado con la secadora - si no calza en el tomacorriente, haga instalar un tomacorriente adecuado por un electricista calificado.
- Si un cable de alimentación no está en uso y la secadora eléctrica es estar permanentemente por cable, la secadora debe estar conectado a una forma permanente de metal con conexión a tierra cableado sistema, o un equipo conductor de conexión a tierra debe ejecutarse con el circuito conductores y conectada a la conexión a tierra de equipo terminal o plomo en la secadora.

CARACTERÍSTICAS Y PIEZAS

El panel de control

Gabinete

Gire a la izquierda ventilación orificio (para la opción)

Pierna ajustable (cuatro piernas)

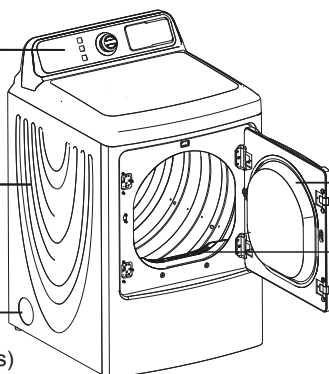

Puerta

Filtro

Cable de alimentación

Para secadora a gas únicamente

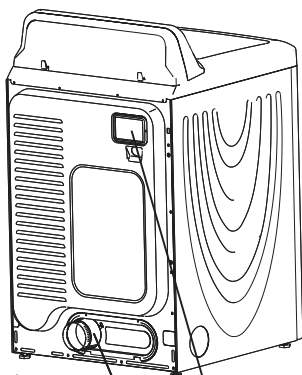

Back orificio de ventilación

Caja de cableado

Para secadora eléctrica solo

Secador eléctrico

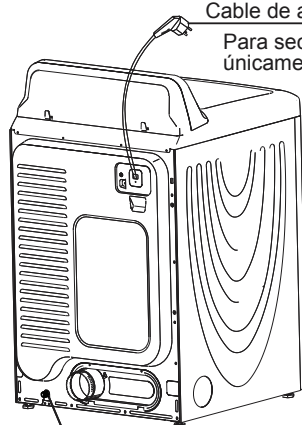

Gas de entrada

Secador de gas

DE REPUESTO IDÉNTICAS Y ACCESORIOS:

Si la secadora requiere reemplazo partes o accesorios, comuníquese con el concesionario donde compró su secadora o **MIDEA** centro de atención al cliente en **1-866-646-4332** o envíenos un correo electrónico a customerserviceusa@midea.com

INSTRUCCIONES

Para la instalación, le recomendamos que contratar a un instalador calificado.

DESDE EL PAQUETE DE RETIRAR

- Desempaque la secadora e inspecciónelo para detectar daños producidos durante el envío. Asegúrese de haber recibido todos los elementos que se muestran a continuación.
- Para prevenir lesiones personales o tensión, utilice guantes de protección cuando levanta o transporta la unidad.

ADVERTENCIA

Los materiales de embalaje pueden ser peligrosas para los niños;

Mantenga todo el material de empaque (bolsas de plástico, poliestireno, etc.) fuera del alcance de los niños.

HERRAMIENTAS REQUERIDA

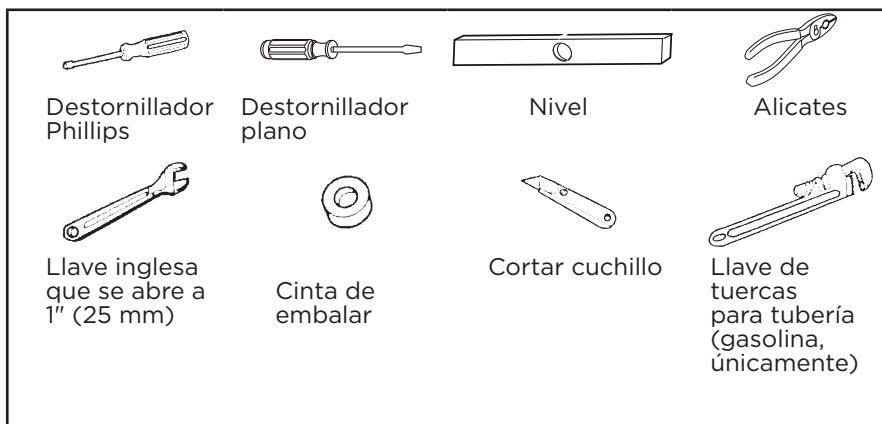

ELIJA LA UBICACIÓN ADECUADO

1. Mueva la secadora para una ubicación apropiada para la instalación. Considere la posibilidad de instalar la secadora y lavadora de dos puertas verticales, para permitir el acceso al gas, eléctrica, y conexiones de escape. Coloque dos de la caja cushion-tops en el piso. Punte la secadora en su lado para que se encuentra en ambos cushion-tops.
2. Configure su secadora en posición vertical.

INSTALAR EL SISTEMA EXHAUST

1. Revise la "Exhausting Requisitos" sección antes de instalar el sistema de escape.
2. Instale la red de conductos de la secadora para la campana extractora. El extremo ondulado del conducto secciones deben apuntar en la secadora.
3. NO usar tornillos para láminas metálicas cuando ensambla el ducto.
4. Estas articulaciones deben cubrirse con cinta.
5. Nunca use flexible de plástico material de escape.
6. Consejo para instalaciones: instalar una sección del sistema de escape en la secadora antes de colocarla en su lugar.
7. Utilice cinta adhesiva para asegurar esta sección para la secadora, pero no cubra las ranuras de ventilación en la parte posterior de la unidad en armario secador.

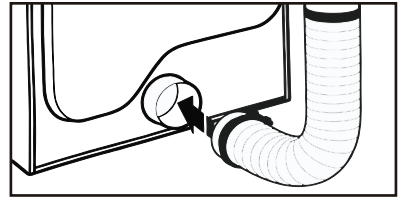
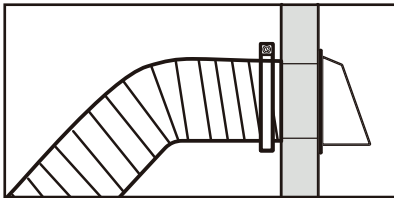

ADVERTENCIA

Asegúrese de que su secadora esté instalado correctamente para que colectores de escape de aire fácilmente.

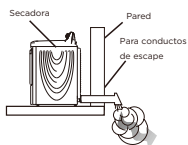

Use un 4" (10.2 cm) de diámetro rígida de metal conducto. Encinte todas las articulaciones, incluso en la secadora. Nunca use lint-trapping tornillos.

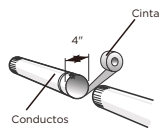

Mantenga conductos tan recta como sea posible.

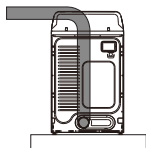

Limpie todo conductos antes de instalar su nueva secadora. Asegúrese de que la ventilación solapa abre y cierra libremente. Inspeccione y limpie el sistema de escape anualmente.



NO restringir la secadora con sistema de escape.



NO use una caja de plástico, papel delgada, o no metálicas de tuberías flexibles.



NO use innecesariamente largas conductos que tienen muchas codos.

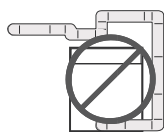

NO use abolladas ni obstruidos y conductos de ventilación.



CONECTAR EL GAS LINE (POR GASOLINA MODELOS)

Revise la "**Requisitos de gas**" sección en la página 14. Retire la tapa protectora de teflón.

Aplique un tubo compuesto para juntas o alrededor de 1½" rollos de cinta de teflón en todas las conexiones roscadas.

- La tubería compuesta para juntas debe ser resistente a las acciones de cualquier gas licuado de petróleo.

Conecte el suministro de gas a la secadora. Una cantidad adicional de ajuste es necesario para conectar el ¾" (1.9 cm) rosca hembra final de un conector flexible al ⅜" (1 cm) roscada macho final en la secadora. Use solamente nuevo, AGA o certificado por CSA tubería de suministro de gas con SS conectores flexibles. Dentro de los 6 pies (1.8 m) de la secadora Ajuste bien la tubería de gas accesorio a las roscas. Encienda el suministro de gas.

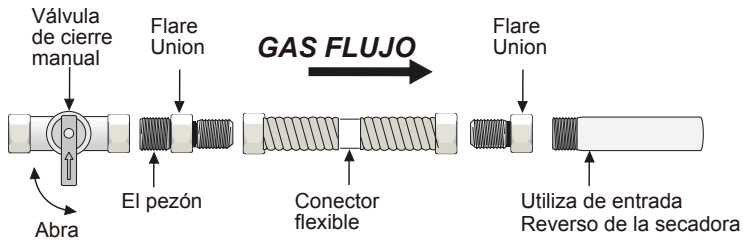

Todas las conexiones deben estar wrench-tightened

⚠ ADVERTENCIA

- Todas las instalaciones de gas de la secadora debe estar equipado con Manual Shut- de descuento en válvula.
- Sin tubos de cobre corroerá cuando se somete a gas natural, y provocar fugas de gas. Use SOLAMENTE hierro negro, acero inoxidable, o plastic- de latón para suministro de gas.
- Verifique todas las conexiones de gas si hay fugas usando una solución de jabón.
- Si aparecen burbujas, ajuste las conexiones y vuelva a verificar. NO utilice una llama abierta para verificar si hay fugas de gas.

CONNECT LA DESCARGA DE CABLEADO

Revise la "Requisitos eléctricos" sección en la página 16.

ANTES DE OPERAR O DE, siga las instrucciones en el "Conexión a tierra" sección en la página 18.

TRES WIRE OUTLET

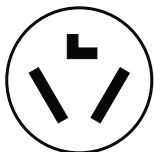

3 cables hembra
(10-30R)

Luego, elija un cable de alimentación de 3 cables con anillo o terminales de horquilla de y UL protección contra tirones. El 3 cables cable de alimentación, al menos 4 pies (1.22 m) de largo, debe tener 3 calibre 10 sólido cables de cobre y combine una toma de corriente de 3 cables NEMA Tipo 10-30R.

3-cables conexiones de sistema

1. Retire el centro de bloque terminal de conexión por tornillo.
2. Conecte el cable neutro (blanco o centro de cable) del cable de alimentación al centro de tornillo del terminal del bloque terminal. Asegúrese de cruzar el tornillo a través del anillo del cable de alimentación terminal y ajuste el tornillo.
3. Conecte el otro cables a la parte externa bloque terminal tornillos. Asegúrese de cruzar el tornillo a través del terminal de anillo y ajuste el tornillo.
4. Ajuste el prensacables tornillos.
5. Inserte la pestaña del bloque terminal cubierta en su panel trasero una secadora, una encima de la ranura. Asegure la cubierta con un tornillo.

3-cables las instrucciones del sistema:

- (A) Centro de bloque terminal de conexión por tornillo
- (B) Tierra externa conector
- (C) Neutral cable a tierra (blanco)
- (D) Neutral cable (blanco o centro cable)
- (E) $\frac{3}{4}$ " (1.9 cm) con homologación UL protección contra tirones

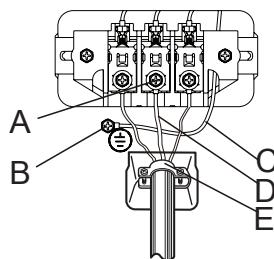

ADVERTENCIA

Si la conversión de un sistema eléctrico de 4 cables a un 3 cables, la tierra se deben volver a conectar la terminal del bloque de apoyo a tierra la secadora marco para el conductor neutro. Ring-type terminales se recomienda. Si usa correa terminales, asegúrese de que estén ajustados.

CUATRO WIRE OUTLET

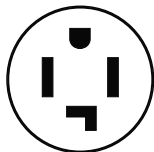

4 cables
receptáculo
(14-30R)

Luego elija un 4 cables cable de alimentación con anillo o terminales de horquilla de y UL protección contra tirones. El 4 cables cable de alimentación, al menos 4 pies (1.22 m) de largo, debe tener 4 calibre 10 sólido cables de cobre y combine una toma de corriente de 4 cables NEMA Tipo 14-30 R. el cable a tierra (conductor de tierra) puede ser verde ni pelados. El conductor neutro deben ser identificados por un color blanco.

4 cables conexiones de sistema

1. Retire el centro de bloque terminal de conexión por tornillo.
2. Conecte el cable a tierra (verde o sin envolver) del cable de alimentación al conductor a tierra externa tornillo.
3. Conecte el cable neutro (blanco o centro de cable) del cable de alimentación y el aparato cable a tierra (blanco) en el tornillo del centro del bloque terminal. Asegúrese de cruzar el tornillo a través del anillo del cable de alimentación terminal y ajuste el tornillo.
4. Conecte el otro cables a la parte externa bloque terminal tornillos. Asegúrese de cruzar el tornillo a través del terminal de anillo y ajuste el tornillo.
5. Ajuste el prensacables tornillos.
6. Inserte la pestaña del bloque terminal cubierta en su panel trasero una secadora, una encima de la ranura. Asegure la cubierta con un tornillo.

4 cables las instrucciones del sistema:

IMPORTANTE: Ring-type terminales se recomienda. Si con correa terminales, asegúrese de que estén ajustados.

- (A) Centro de bloque terminal de conexión por tornillo
- (B) Tierra externa conector
- (C) Green ni pelados cable de cobre del cable de alimentación
- (D) Neutral cable a tierra (blanco)
- (E) Neutral cable (blanco o centro cable)
- (F) 3/4 (1.9cm) con homologación UL protección contra tirones

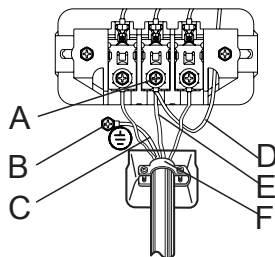



ADVERTENCIA

Descarga Eléctrica de peligros



Todos los EE. UU. Modelos se producen por un **3-WIRE SISTEMA DE CONEXIÓN**.

El secadora marco está conectado a tierra con el conductor neutro en la terminal del bloque. A **4-WIRE SISTEMA DE CONEXIÓN** se requiere para nuevo o remodelar la construcción, casas rodantes, o si los códigos locales no permiten conexión a tierra a través de conductor neutro. Si el 4 cables se usa el sistema, la secadora marco no puede estar conectado a tierra para el conductor neutro en la terminal del bloque. Consulte el "**Requisitos eléctricos**" sección en la página 16 para 3-WIRE o 4-WIRE SISTEMA CONNECTIONS.

Remueva la terminal del bloque placa de cubierta.

Inserte el cable de alimentación con un Con certificación UL protección contra tirones a través de la manguera provista en el gabinete cerca de la terminal del bloque.

- A protección contra tirones debe utilizarse.

No afloje las tuercas de montaje para muros ya instalado en la terminal del bloque. Asegúrese de que estén bien apretados. Use un $\frac{3}{8}$ " (1 cm) de hueco profundo.

NIVEL DEL SECADORA

Para garantizar que la secadora ofrece la óptima de secado rendimiento, debe estar nivelada. Para minimizar la vibración, ruido, y no deseado movimiento, el piso debe ser un perfectamente nivel, superficie sólida.

- Ajuste las patas niveladoras solamente cuando sea necesario para nivelar la secadora. Ampliar las patas niveladoras más de lo necesario puede causar la secadora vibre.

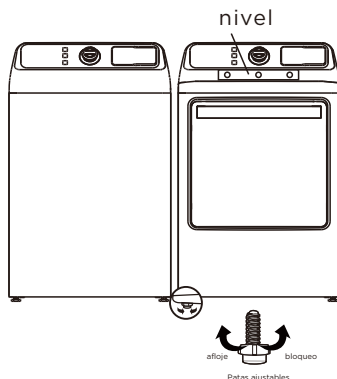

POWER ON

Asegúrese de que todas las conexiones de gas (Gas Modelos únicamente), escape y las conexiones eléctricas estén completos. Enchufe la secadora.

FINAL CHECK

- Asegúrese de que la secadora esté enchufado en un tomacorriente y esté correctamente conectado a tierra.
- El escape red de conductos está conectado y las articulaciones se pegan.
- Un conducto flexible de plástico NO PUEDE UTILIZARSE.
- Use rígido o stiff-walled metal flexible material de ventilación.
- El secadora esté nivelado y está sentado con firmeza en el piso.
- Gas modelos - el gas se enciende sin pérdidas de gas.
- Comience la secadora para confirmar que pase, caliente, y se apaga.

! PRECAUCIÓN

El quemador no enciende inicialmente debido a la presencia de aire en la tubería de gas. Permitir que la secadora para funcionar con una configuración de calor se purgará de la línea. Si el gas no inflamable dentro de los 5 minutos, gire la secadora y espere 5 minutos. Asegúrese de que el suministro de gas para la secadora ha sido activada. Para confirmar el el gas, marque el escape por calor.

PUERTA DE LA REVERSIÓN

Paso 1: Retire la puerta de la secadora

- 1 Asegúrese de que el cable de alimentación esté desenchufado.
- 2 Mientras sostiene la puerta, retire los cuatro tornillos de la bisagra de la puerta, y luego levante la puerta para extirparla y establecer la puerta a un lado.

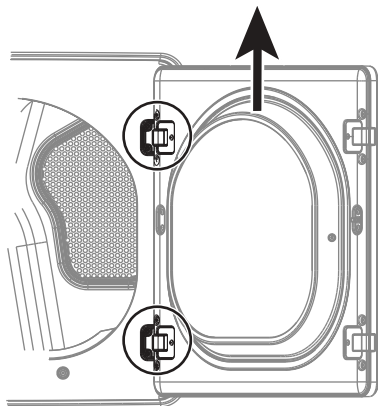

Paso 2: Mueva las bisagras de las puertas cubre

- 1 Use un destornillador de punta plana para eliminar el dos bisagra cubiertas del lado que wanoche la puerta to mueva.

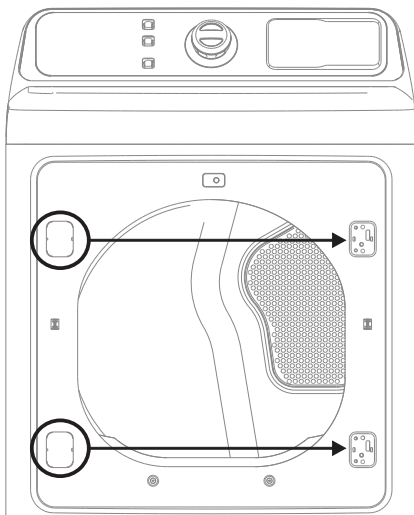

- 2 Instale las dos bisagra cubre en el lado opuesto ifde.

Paso 3: Gire el marco de la puerta

- 1 Remueva los 16 tornillos que sujetan el marco de la puerta a la secadora.

Nota

Dos de los tornillos asegurar la puerta latch (P) to la puerta frame. Se le necesitapara adjuntar el el cerrojo cuando usted reassemble the door.

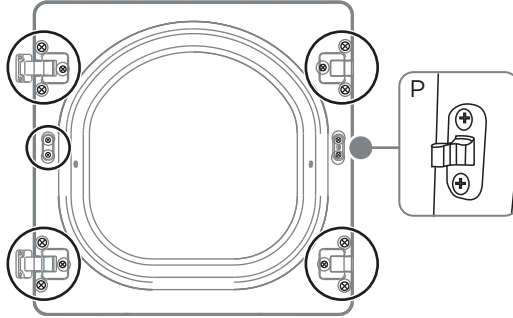

- 2 Utilice un destornillador de cabeza plana para hacer palanca abrir el 5 pestañas, tire el interior del panel de la puerta del panel exterior de la puerta.

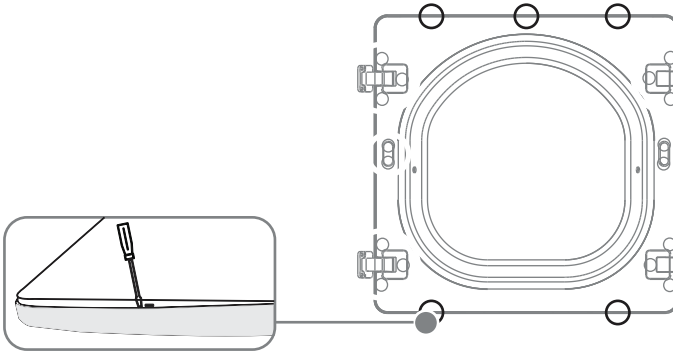

- 3 Mueva las bisagras, bisagra cubre, y pestillo de la puerta para el otro lado de la puerta.

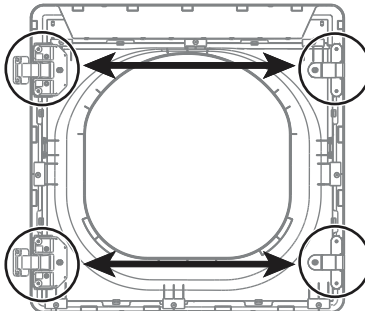

- 4 Asegure el marco de la puerta para la secadora con las 16 tornillos que se retiraron en el paso 1. Asegúrese de que coloque el pestillo de la puerta (P) con dos de los tornillos.

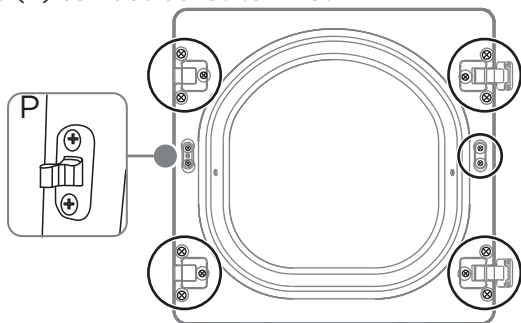

Paso 4: Instale la puerta de la secadora en el otro lado

- 1 Alinee las bisagras de la puerta con la bisagra orificios de los tornillos en la parte delantera de la secadora.

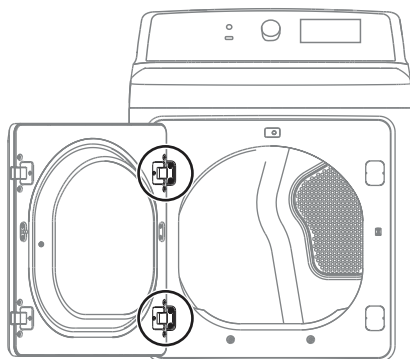

- 2 Asegure la puerta con los cuatro tornillos que se retiraron en Paso 1: Retire la puerta de la secadora

Paso 5: Vuelva a colocar la puerta etiqueta adhesiva en el otro lado

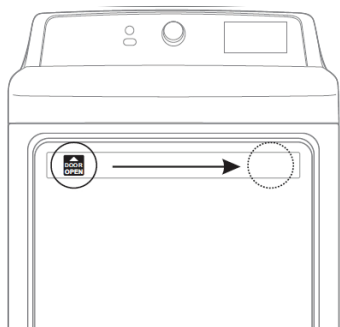

CAMBIE EL SECADORA VENT UBICACIÓN

Su nueva secadora se envía para ventilar hacia la parte trasera. También puede configurarse para que se ventile a él abajo o de lado izquierdo (visto desde la parte delantera).

Un adaptador de programación puede comprarse en ninguna tienda. Este kit contiene los componentes del conducto para cambiar la ventilación de la secadora ubicación.

Herramientas y materiales que vas a necesitar

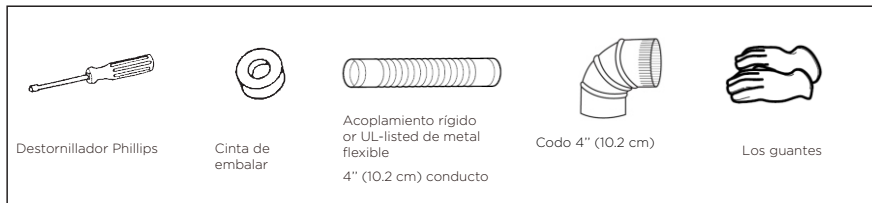

1. Retire los tornillos de retención de escape traseros. Tire el conducto de escape.

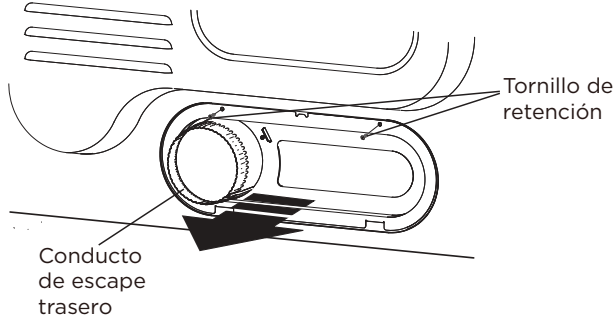

Opción 1: Ventilación lateral

2. Oprima the tabs on the knockout and carefully remove the knockout for the desired abertura del ventilador. Fije the adapter duct onto the blower housing of the dryer as shown.

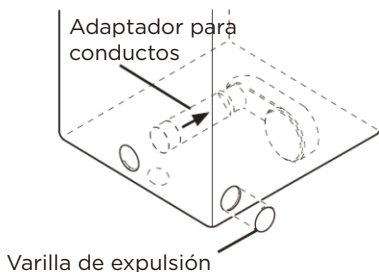

3. Preensamble un 4 pulgadas (10.2 cm) el codo hasta la próxima 4 pulgadas (10.2 cm) sección del conducto, y asegure todas las uniones con cinta adhesiva. Asegúrese de que el extremo macho del codo caras ALEJADOS de la secadora.

Inserte el codo/ensamble del ducto a través de la Apertura lateral y colóquela en el adaptador del conducto.

Asegúrelo en su lugar con cinta adhesiva. Asegúrese de que el extremo macho del conducto sobresalga 1.5 pulgadas (3.8 cm) para conectar el resto de los conductos. Coloque cinta adhesiva para el reverso de la secadora.

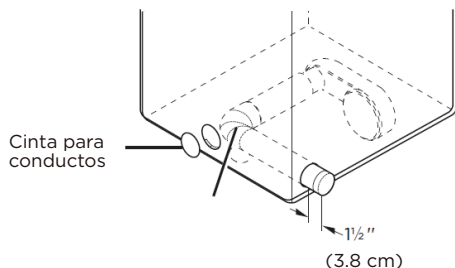

Opción 2: Ventilación inferior

2. Presione las lengüetas de la eliminadora y retire cuidadosamente el ideal para la abertura del ventilador. Conecte el adaptador del conducto en la carcasa del soplador de la secadora como se muestra.

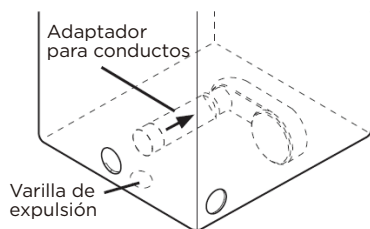

3. Inserte los 4 pulgadas (10.2 cm) codo a través de la parte trasera de apertura y adjúntelo en el adaptador del conducto. Asegúrese de que el extremo macho del codo hacia abajo a través del orificio en la parte inferior de la secadora. Asegúrelo en su lugar con cinta adhesiva. Coloque cinta adhesiva para el reverso de la secadora.

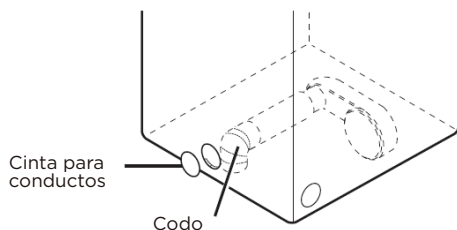

Dimensiones para la instalación

- Ventilación trasera (predeterminado)

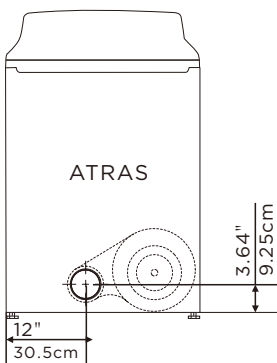

- Ventilación lateral

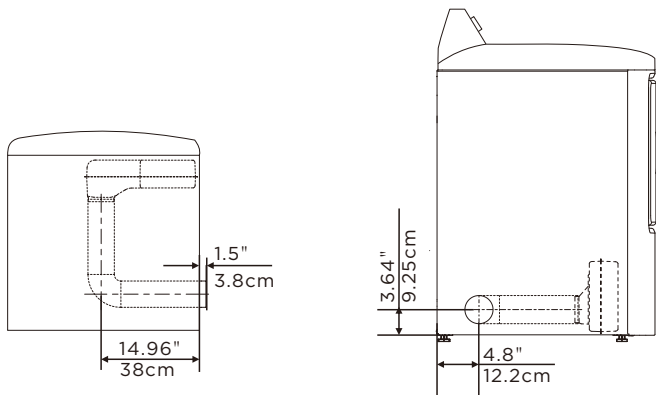

- Ventilación inferior

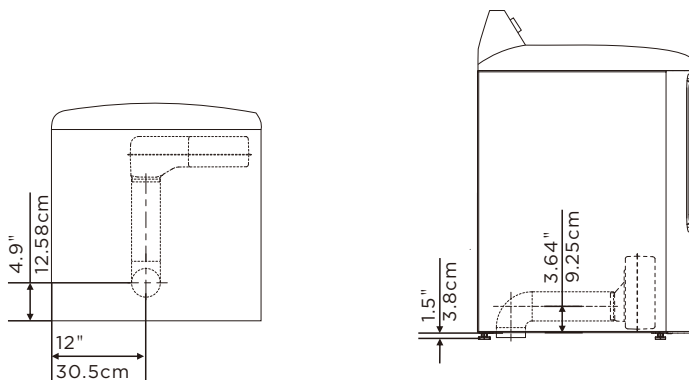

SECADORA USO

PANEL DE CONTROL

ADVERTENCIA

Para reducir el riesgo de incendio, descarga eléctrica, o lesiones a las personas, lea las INSTRUCCIONES DE SEGURIDAD IMPORTANTES antes de operar el aparato.

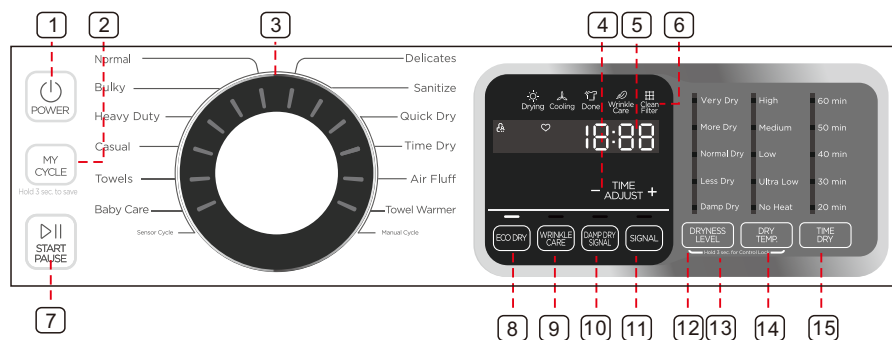

1 PODER

Presionar para encender la secadora encendida o apagada. Si su secadora esté colocado durante más de 10 minutos sin ningún botón presionado, que se apaga automáticamente.

2 MI CICLO

Pulse y manténgalo presionado durante 3 segundos para recordar su ciclo de secado.

Presionar una vez para cargar su ciclo de la lavadora.

3 Ciclo selector

Seleccione su ciclo deseada para el tipo de carga.

El ciclo que elija determinan el control de calor para el ciclo.

El normal, la ropa delicada, pese, altas prestaciones, informal, toallas, Baby Care y desinfectar ciclos son Sensor Dry ciclos.

El Air Esponja, Hora Dry, de secado rápido y toallas calentador ciclos son Manual Dry ciclos.

SIGA LA ROPA LABEL RECOMENDACIONES.

3 AJUSTE DE TIEMPO

Estos botones son efectivos únicamente para transeje ciclos. Pulse estos botones para cambiar el tiempo de secado lo prefiere. Empuje repetidamente para obtener su tiempo de secado deseado.

5 Pantalla digital

Este digital mostrará el tiempo de ciclo que está asignado o el tiempo restante del ciclo de operación.

6 Visualización del estado del ciclo

El familiar indicador gráfico o mensaje de texto se enciende cuando la secadora se encuentra en su programa de secado. Cuando todo el programa haya finalizado, el "Listo" indicador gráfico cambiará flashto recordarle para descargar su ropa.

7 INICIO/PAUSA

Presione para comenzar o detener el programa. No puede cambiar cualquier configuración excepto agregar una prenda de vestir.

8 ECO SECO

Presionar para seleccionar el Eco Dry ciclo. La alfombrilla Eco Dry ciclo es un ahorro de energía que reduce el suministro eléctrico sin proporcionar eficiente de secado rendimiento.

9 CUIDADO DE LAS ARRUGAS

Presionar una vez para agregar el Wrinkle Care paso en el que opera programa.

Presione el botón nuevamente para cancelar selección.

Wrinkle Care proporciona aproximadamente 90 minutos de intermitente hacer volteretas en sin calentar aire al final del ciclo para que no se arrugue. La carga ya está seco, y se puede retirar en cualquier momento durante el Wrinkle Care ciclo.

10 SEÑAL SECA HÚMEDA

Esta función es útil cuando usted desea tomar algunas prendas para planchar. La unidad emitirá un sonido 6 veces cuando la humedad en la ropa es bueno para planchar. En este momento, usted puede tomar esas prendas y continuar secar el otro presionando el botón START/PAUSE.

NOTA: La unidad no deja de funcionar si no toma las prendas fuera de planchar.

11 SEÑAL

Presionar una vez para detener el sonido de timbre.

Presione el botón nuevamente para activar el sonido.

Su selección se mantendrá hasta el próximo presionar.

12 NIVEL LA SEQUEDAD

Presione el botón para seleccionar la sequedad nivel. Diferentes sequedad nivel tendrán como resultado diferentes tiempo de secado. Para ropa para planchado manualmente, un menor sequedad debe estar seleccionado.

13 Control de bloqueo

Presione el "DRYNESS LEVEL" y "DRY TEMP." juntos para activar el control función de bloqueo. Presione nuevamente para otro 3 segundos para desactivar la función. Todos los botones excepto el "POWER" estará fuera de la función cuando Control de bloqueo esté activada.

14 SECOS TEMP.

Presione el botón para seleccionar el secado temperatura.

Alto - Para resistente algodones o aquellos que estén etiquetados Haga rodar seco.

Medio - Para permanente presione, materiales sintéticos, liviana algodones, o artículo rotulado Haga rodar Dry medio.

Baja - Para baje el fuego de medio a secar sintético o lavable tela tejida.

Ultrabaja - Para sensible al calor artículo rotulado Haga rodar Dry bajo o Tumble seca tibia.

Sin calor - Proporciona solo el aire ciclo sin calor.

15 TIEMPO SECO

Este botón es una selección rápida de tiempo configuración de secado.

DRYING UN CARGA DE LAVANDERÍAS

1. Encienda la secadora.



- Presione este botón de encendido (Power) para alimentar la secadora en.



- El "Limpie el filtro" luz en el proceso barra se deje secar otros 10 veces cuando la secadora esté encendido
- Debe limpiar el filtro antes de la secadora esté cargado.
- Coloque una sola carga de lavado en la secadora a la vez.

2. Cargue su secadora.



- Ensalada cargas pesadas y peso ligero telas se seque de manera diferente, lo cual puede resultar en telas livianas que se seque mientras las telas pesadas permanecer húmedo al final de un ciclo de secado.
- Agrega uno o más elementos similares para la secadora cuando solo uno o dos artículos de vestimenta necesitan secado. Esto mejora la acción de rotación y secado eficiencia.
- La sobrecarga restringe acción de rotación, lo que resulta en un secado desperejo, así como arrugas excesivas de algunas telas.

3. Seleccione el ciclo y opciones para la carga.

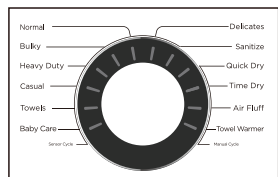

- Seleccione el ciclo utilizando el ciclo selector de acuerdo con el ciclo cuadro en la página 38.
- Seleccione las opciones apropiadas por usar botones de acuerdo con la tabla de la página 38.



- **Su favorito del ciclo de secado**
Una vez que ha establecido el ciclo selector y opción función, usted puede presione y mantenga presionado el "MI CICLO" botón durante 3 segundos para guardar esta configuración como su favorito ciclo antes de encender la unidad.
- Cuando desee utilizar su ciclo y configuraciones nuevamente, presione el "MI CICLO" botón.

4. Comience a la secadora.



Al presionar **START/PAUSE** botón iniciará el ciclo. Para PAUSA ciclo presione **START/PAUSE** botón luego abra la puerta. Para reanudar la operación después de cerrar la puerta siempre presione **START/PAUSE**. Abrir la puerta durante la operación inmediatamente dejar de operación y requerirá presione el **START/PAUSE** botón para reanude la operación.

Ciclo	Tipo de tela	Seque temperatura	La sequedad nivel	Tiempo de secado	WRINKLE CARE	CLIMAS HÚMEDOS SECOS SIGNAL	TIEMPO AJUSTAR (AJUSTAR)	ECO SECO	Default tiempo (Elec.)	Default tiempo (gas)	La carga Monto Max
Normal	Algodón Bajo usar Armario de lencería	High	Very Dry	N	S	S	N	S	63min	63min	
			More Dry								
			Normal Dry								
			Less Dry								
			Damp Dry								
Bulky	Las mantas Hojas Los edredones	Medium	Very Dry	N	S	N	N	S	58min	58min	
			More Dry								
			Normal Dry								
			Less Dry								
			Damp Dry								
Casual	Wrinklefree algodones sintético telas los tejidos	Medium	Very Dry	N	S	S	S	S	31min	31min	
			More Dry								
			Normal Dry								
			Less Dry								
			Damp Dry								
Towels	Toallas Pesados algodones	High	Very Dry	N	S	S	S	S	55min	55min	
			More Dry								
			Normal Dry								
			Less Dry								
			Damp Dry								
Heavy Duty	Jeans Corduroys Trabajo ropa	High	Very Dry	N	S	S	N	S	68min	68min	
			More Dry								
			Normal Dry								
			Less Dry								
			Damp Dry								
Baby Care	Children's ropa	High	Very Dry	N	S	N	N	N	42min	42min	
			More Dry								
			Normal Dry								
Sanitize	La ropa de cama Cortinas	High	Very Dry	N	S	N	N	N	65min	65min	
Delicates	Sensitive artículos	Low	Very Dry	N	S	Y	N	S	23min	23min	
			More Dry								
			Normal Dry								
			Less Dry								
			Damp Dry								
Air Fluff	/	No Heat	/	S	N	N	S	N	20min	20min	
Time Dry	/	High	/	S	S	N	S	N	40min	40min	
		Medium									
		Low									
		Ultra Low									
		No Heat									
Quick Dry	/	High	/	S	S	N	S	S	30min	30min	
		Medium									
		Low									
		Ultra Low									
		No Heat									
Towel Warmer	Toallas	High	/	S	N	N	S	N	20min	20min	
		Medium									
		Low									
		Ultra Low									
		No Heat									

- * Tabla en gris es un fraguado inicial. "S" son opcionales funciones que puede seleccionar.
- * Para obtener aún mejores efecto secante, seleccione mayor sequedad nivel.
- * SIGA GARMENTS ETIQUETAS REQUISITOS.
- * Default veces puede cambiar automáticamente según su contenido de humedad de su carga específica.

Cargue recomendaciones sobre el tamaño de:

Para obtener mejores resultados, siga el tamaño de carga recomendaciones indicadas para cada ciclo.

 **Pequeñas carga:** Llene la secadora tambor con 3-4 artículos, no más de / su totalidad.

 **Mediano carga:** Llene la secadora tambor hasta alrededor de / su totalidad.

 **Gran carga:** Llene la secadora tambor hasta alrededor de / su totalidad. No sobrecargue. Los artículos necesita para girar libremente.

5. Descargar la ropa.



- Después del ciclo se realiza, la "Done" la luz se encenderá, y la secadora emitirá un pitido 6 veces.

CONTROL DE BLOQUEO



Su secadora tiene un control función de bloqueo para evitar que los niños jueguen con la secadora. Cuando se enciende el control de bloqueo, el único botón que trabaja "**POWER**".

- Usted puede encender la secadora, establecer esta función, luego apáguelo.
- Al hacerlo, incluso si la unidad esté encendida, aún no pueda arrancarlo antes de que el seguro de control función es desactivado.
- Esta función no será cancelado si su unidad se apaga, como cuando desenchúfelo o se apaga.

Presione y sostenga los "**DRYNESS LEVEL**" y "**DRY TEMP**" botones durante tres segundos. El control de bloqueo ico se enciende. Para apagar el control de bloqueo, oprima y sostenga el "**DRYNESS LEVEL**" y "**DRY TEMP**" botones durante tres segundos.

ECO SECO



- Esta función le reducir el consumo de energía mediante la reducción de temperatura de secado, pero incrementando tiempo de operación.

CLEAN FILTER

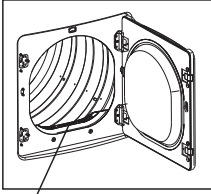

Filtro de pelusas

Para evitar el riesgo de incendio, asegúrese de limpiar el filtro de pelusas antes o después de cada carga.

- Para reducir el tiempo de secado.
- Para un mejor rendimiento y eficiencia energética.



PRECAUCIÓN

- No opere la secadora sin el filtro de pelusas en su lugar.
- No use un dano o roto filtro de pelusas. Esto puede reducir el desempeño y/o provocar un incendio.

OFERTA EN LAVANDERÍAS CONSEJOS

Por favor, siga el cuidado de la etiqueta o las instrucciones del fabricante para secar artículos especiales. Si instrucciones de cuidado de la etiqueta no están disponibles, utilice la siguiente información como guía.

Artículos	Guía de secado
Colchas y consoladores	<ul style="list-style-type: none"> Siga las instrucciones de cuidado de la etiqueta o seco en que pese ciclo. Asegúrese de que el artículo esté completamente seca antes de usar o almacenar. Puede requerir el reposicionamiento para que se seque uniformemente.
Las mantas	<ul style="list-style-type: none"> Utilice el ciclo normal y secas una manta a la vez para mejor acción de rotación. Asegúrese de que el artículo esté completamente seca antes de usar o almacenar. Puede requerir el reposicionamiento para que se seque uniformemente.
Cortinas	<ul style="list-style-type: none"> Utilice el ciclo informal, temperatura media y menos seco para ayudar a minimizar las arrugas. Seque estos en pequeñas cargas para obtener mejores resultados y quitar tan pronto como sea posible.
Pañales de tela	<ul style="list-style-type: none"> Utilice el ciclo normal a alta temperatura para suave, esponjoso y pañales.
Artículos rellenos de plumas (chaquetas, sacos de dormir, edredones, etc.)	<ul style="list-style-type: none"> Utilice el ciclo normal en temperatura media. Agregue un par de toallas secas para acortar el tiempo de secado y absorber la humedad.
Caucho espumado (rugbacks, peltíferos, arcilleras, etc.)	<ul style="list-style-type: none"> NO secar sobre una configuración de calor. Utilice el aire Esponja ciclo (no calor). <p>ADVERTENCIA: Secar un artículo de goma con calor maydamage o crear un peligro de incendio.</p>
Almohadas	<ul style="list-style-type: none"> Utilice el ciclo normal. Agregue un par de toallas secas y un par de zapatillas para ayudar a la acción de rotación y para suavizar el artículo. <p>NO secar kapok o las almohadas de espuma en la secadora. Usted puede seco estos artículos en la secadora siempre que use the aire esponja ciclo.</p>
Caucho espumado (rugbacks, peltíferos, arcilleras, etc.)	<ul style="list-style-type: none"> Utilice el ciclo de pelusa o la hora Dry ciclo fien la baja o ultra baja temperatura según las instrucciones de cuidado de la etiqueta.

Los artículos NO secar:

- Artículos de bra de vidrio (cortinas, cortinas, etc.)
- Woolens, a menos que se recomienda en la etiqueta.
- Artículos manchas o empapado con aceite vegetal o aceite de cocina.

SECADORA CARE



ADVERTENCIA

- Ciertas partes internas están intencionalmente no conectado a tierra y puede representar un riesgo de descarga eléctrica solo durante el servicio. Servicio Personal: No se comunique con las siguientes partes mientras el aparato está energizado: válvula de entrada, placa de control y temperature-regulating termistor (ubicado en el soplador alojamiento).

LIMPIEZA Y MANTENIMIENTO

PANEL DE CONTROL

- Limpie con una toalla suave, paño húmedo. No use sustancias abrasivas.
- No limpiadores en aerosol directamente en el panel.
- El panel de control acabado puede ser dañado por algunos ropa antes tratamiento suelo y quitamanchas productos. Aplique estos productos lejos de la secadora y limpie los derrames o salpicaduras inmediatamente.

ACERO INOXIDABLE O ANODIZED DRUM

- Para limpiar el acero inoxidable o anodizado tambor, use un paño húmedo con un leve, limpiador no abrasivo adecuado para acero inoxidable y anodizado superficies.
- Quite el limpiador residuos, y seque con un paño limpio.

SECADORA EXTERIOR

- Limpie con una toalla suave, paño húmedo. No use sustancias abrasivas.
- Proteja la superficie de objetos filosos.
- No coloque objetos pesados o afilados o un detergente casilla en la secadora. Mantenga en otra caja de almacenamiento. Esto puede rayar o dañar la cubierta superior de la secadora.
- Dado que toda la secadora tiene un acabado brillante y duradero, la superficie se puede rayada o dañada.
- Evite rayar o dañar la superficie cuando se utiliza la secadora.

SECADORA EXHAUST SISTEMA

- Se debe inspeccionar y limpiar todos los años para mantener un rendimiento óptimo.
- Desconecte el tubo de salida de la secadora y de la campana extractora (en el la salida de escape) fuera del edificio.
- Consulte el interior del conducto y quitar cualquier acumulación de pelusa.
- Asegúrese de que las pelusas se retira de la campana extractora. Pelusas pueden agruparse en la campana extractora para que los tapones o las persianas se abra o se cierre completamente.

- Después de limpiar la campana extractora, verifique que el tapón ubicado o persianas moverse libremente.
- Vuelva a armar el tubo de salida y campana, verifique que las articulaciones son seguros y sellado.
- Opere la secadora y verifique que el aire de escape no esté obstruido en la ventilación y que no existen fugas en el sistema.
- El exterior campana extractora debe limpiarse con más frecuencia para garantizar el funcionamiento correcto.

Resolución de problemas

CHECK ESTAS SOLUTIONS SI SUS SECADORA...

Si la secadora tiene alguno de los siguientes problemas, puede verificar las soluciones que se enumeran a continuación antes de realizar una llamada de servicio. Esto le ayudará a ahorrar tiempo y dinero.

Problemas	Solución
La unidad no arranca.	<ul style="list-style-type: none"> • Asegúrese de que la puerta esté cerrada y trabada. • Asegúrese de que el cable de alimentación esté enchufado en un tomacorriente eléctrico con corriente. • Verifique el circuito casa disyuntor y fusibles. • Oprima el botón Start/botón Pausa nuevamente si se abra la puerta durante el ciclo.
La unidad no caliente.	<ul style="list-style-type: none"> • Verifique el circuito casa disyuntor y fusibles. • Seleccione un nivel de calor que no sean Air suavizar y verifique que la temperatura selección no está en "No hay calor" • En una secadora a gas, verifique que el suministro de gas está en. • Limpie el filtro de pelusas y el conducto de escape. • Secadora posible que se hayan mudado en el proceso de enfriamiento del ciclo.
No seco.	<ul style="list-style-type: none"> • Marque todas las opciones anteriores, más... • Asegúrese de que la campana extractora fuera del hogar puede abrir y cerrar libremente. • Revise el sistema de escape para acumulación de pelusa. Entubado se deben inspeccionar y limpiar una vez al año. • Use un 4" rígida de metal el conducto de escape. • No sobrecargue. 1 carga de lavado = 1 carga. • Ordenar los artículos pesados de artículos ligeros. • Grande, artículos voluminosos como mantas o edredones puede requerir el reposicionamiento para que se seque uniformemente. • Cargue puede ser demasiado pequeña para hacer rodar correctamente. Agregue algunas toallas.

Problemas	Solución
La unidad es ruidosa.	<ul style="list-style-type: none"> • Compruebe la carga para objetos, como monedas, botones flojos, clavos, roto cierres de cremallera, etc. Retire de inmediato. • Es normal que se escuche la secadora válvula de gas o dispositivo de calentamiento encenderse y apagarse con durante el ciclo de secado. • Asegúrese de que la secadora esté nivelado correctamente como se describe en las instrucciones de instalación. • Es normal que la secadora tararear debido a la alta velocidad de aire en movimiento a través de la secadora tambor y el sistema de escape.
La ropa se seca de manera desigual.	<ul style="list-style-type: none"> • Las uniones, bolsillos, y que se encuentren en las áreas pesados pueden no estar completamente secos cuando el resto de la carga ha alcanzado la sequedad nivel. Esto es normal. Seleccione la configuración de secado adicional si lo desea. • Si un artículo pesado se seca con una carga ligera, como una toalla con sábanas, es posible que el artículo pesado no estar completamente secos cuando el resto de la carga ha alcanzado la sequedad level.Sort los artículos pesados de artículos ligeros para mejor los resultados de secado.
Se apaga antes de que la carga esté seca.	<ul style="list-style-type: none"> • Secadora carga es demasiado pequeña. Agregue más artículos o unas toallas y reinicie el ciclo. • Secadora carga es demasiado grande. Quita algunos artículos y reiniciar la secadora.
La unidad tiene un olor especial.	<ul style="list-style-type: none"> • Limpieza del hogar olores de pintura, barnices, limpiadores fuertes, etc. Pueden ingresar la secadora con espacio circundante aire. Esto es normal ya que la secadora dibuja el aire de aire circundante espacio de la secadora ubicaciones. • Cuando estos olores persisten en el aire, ventilar la habitación por completo antes de usar la secadora.
Los olores permanecen en la ropa después de refrescarse	<ul style="list-style-type: none"> • Telas con olores fuertes se deben lavar utilizando el ciclo de lavado.
Prendas aún arrugadas después de Prevenir arrugas	<ul style="list-style-type: none"> • Las pequeñas cargas de 1 a 4 elementos funcionan mejor. • Cargue menos prendas. Carga prendas de tipo similar.
Pelusa en la ropa	<ul style="list-style-type: none"> • Limpie el filtro de pelusa antes de cada ciclo. • Algunos tejidos son pelusas productores (por ejemplo, una pelusa blanca toalla de algodón) y se deben secar separadas de ropa pelusas a los (por ejemplo, un par de negro ropa blanca pantalones). • Divida las cargas más grandes en cargas más pequeñas para secar. • Consulte bolsillos bien antes de lavar y secar la ropa.



































ERROR CÓDIGOS

Código de error	Posibles causas	Soluciones
C9	El PCB falló.	Llame al centro de servicio para obtener ayuda no usar secadora.
E4	El sensor de humedad falló.	La unidad complete el ciclo operativo pero las prendas podrían ser mayores secas. La unidad puede utilizarse en la hora ciclos. Llame al centro de servicio para obtener ayuda.
E5	El sensor de temperatura falló.	Llame al centro de servicio para obtener ayuda no usar secadora.

APÉNDICE

TELA DE HISTORIA CLÍNICA

Los siguientes símbolos proporcionar cuidado de la prenda dirección. La ropa las etiquetas de cuidado incluyen símbolos para lavar, blanqueamiento, secado y planchado, o limpieza en seco cuando sea necesario. El uso de símbolos asegura coherencia entre fabricantes de emisores estadounidenses y de artículos importados. Siga atención las instrucciones de la etiqueta para maximizar la prenda vida y reduzca el lavado de problemas.

Lave el Ciclo		Instrucciones especiales		Advertencia Símbolos para lavado de dinero	
	Normal		Línea Dry/Hang a seca		No Lave
	Prensa Permanente / Resistente a las arrugas / Control de arrugas		Secado por goteo		No escurra
	Suave/Delicado		Seque plana		No blanqueador
	Lavado de manos	Ajuste de calor			No Haga rodar seco
Temperatura del agua**			Alta		No vapor (agregado al hierro)
	Caliente		Mediano		No planchar
	Tibia		Bajo	Dryclean	
	Frío		Cualquier calor		Lavar en seco
Bleach			Sin calor/aire		No lavar en seco
	Cualquier blanqueador (cuando sea necesario)	Iron-Dry o vapor temperaturas			Línea Seco/Cuelgue a seca
	Solo Non-Chlorine (que proteja el color) blanqueador (cuando sea necesario)		Alta		Secado por goteo
	Haga rodar Dry Ciclo		Mediano		Seque plana
Normal			Bajo		
	Prensa Permanente / Resistente a las arrugas / Control de arrugas		Para machine- lana lavable. Las cargas se deben menos de 8 libras.		
	Suave/Delicado				

** El número de puntos representan adecuado de lavado temperatura del agua para varios elementos. El rango de temperatura para caliente es 105°-125°F/41°-52°C, para Tibia 85°-105°F/29°-41°C y para Frío 60°-85°F/16°-29°C.

MIDEA EN LAVANDERÍAS SECADORA CANTIDADES GARANTÍA

COLOCAR SUS RECIBO AQUÍ. COMPROBANTE DE COMPRA ES OBLIGATORIA PARA OBTENER SERVICIO EN GARANTÍA.

Por favor, tenga disponible la siguiente información cuando llame al Centro de Servicio al Cliente:

- Nombre, dirección y número de teléfono
- El número de modelo y el número de serie
- Una clara, descripción detallada del problema
- Comprobante de la compra incluyendo comerciante o minorista nombre y dirección

SI USTED NECESITA SERVICIO TÉCNICO:

1. Antes de contactarse con nosotros para programar servicio, por favor determinar si su producto requiere reparación. Algunas preguntas pueden resolverse sin servicio. Tómese unos minutos para revisar la sección Resolución de problemas del manual de usuario, o por correo electrónico customerserviceusa@midea.com
2. Todo el servicio de garantía se brinda exclusivamente por autorizados Midea proveedores de servicios, en los EE. UU. Y Canadá.

Midea Servicio al Cliente

En los EE. UU. O Canadá, llame 1-866-646-4332 o correo electrónico customerserviceusa@midea.com.

Si se encuentra fuera de los 50 estados de los Estados Unidos o Canadá, comuníquese con su concesionario autorizado Midea para determinar si otra garantía se aplica.

GARANTÍA LIMITADA

QUÉ SE ENCUENTRA CUBIERTO

PRIMER AÑO GARANTÍA LIMITADA (PIEZAS DE Y DE)

Por un año a partir de la fecha de compra, si este aparato está instalado, opera y mantiene de acuerdo con las instrucciones adjuntas a o proporcionado con el producto, Midea America Corporation (en adelante "Midea") pagará fábrica las piezas de repuesto especificadas y reparación de mano de obra para corregir defectos en los materiales o mano de obra que existía cuando este aparato fue comprado, o a su entera discreción reemplazar el producto. En caso de reemplazo del producto, el aparato, estará garantizada durante el plazo restante de la garantía original unidad período.

SU ÚNICO Y EXCLUSIVO RECURSO DE MENOS DE ESTA GARANTÍA LIMITADA DE PRODUCTO DEBERÁ SER LA REPARACIÓN O DE REPUESTO LO ESTIPULADO EN ESTE DOCUMENTO. El servicio debe ser prestado por un Midea servicios designadas compañía. Esta garantía limitada es válida únicamente en los 50 estados de los Estados Unidos o Canadá y solo se aplican cuando los principales electrodomésticos se utiliza en el país en el que fue adquirido. Esta garantía limitada entra en vigencia a partir de la fecha original de compra del consumidor. Prueba de fecha de compra original es necesario para obtener el servicio en virtud de esta garantía limitada.

GARANTÍA LIMITADA

LO QUE NO ESTÁ CUBIERTO

1. Comercial, no residencial o multiple-family uso, o uso inconsistente con publicado usuario, operador o las instrucciones de instalación.
2. Atención Instrucciones sobre cómo usar su producto.
3. Servicio para corregir el producto mantenimiento o la instalación, la instalación no de acuerdo con los códigos eléctricos o corrección de familia sistema eléctrico (por ej. el cableado de la casa, fusibles, etc.).
4. Suministros consumibles partes (por ej. Bombillas, baterías, aire o filtros de agua, etc.).
5. Los defectos o daños causados por el uso de Midea no auténticas piezas o accesorios.
6. Daño por accidentes, uso indebido, abuso, incendios, inundaciones, problema eléctrico, actos de Dios o usar con productos no aprobados por Midea.
7. Reparaciones de las piezas o los sistemas para corregir daños al producto o defectos causados por servicio no autorizadas, alteración o modificación del aparato.
8. Los daños superficiales como rayones, abolladuras, papas fritas, y otros daños al aparato acabados, a menos que dichos daños resultados de defectos en materiales y mano de obra y se informa que Midea dentro de los 30 días.
9. El mantenimiento de rutina del producto.
10. Productos que se compraron "como es" o como productos reacondicionados.
11. Los productos que se han transferido de su titular original.
12. Decoloración, óxido o la oxidación de superficies como resultado de cáusticos o ambientes corrosivos, incluidos, entre otros, con alto contenido de sal concentraciones, de alta humedad o la humedad o la exposición a productos químicos.
13. O entrega. Este producto está diseñado para reparaciones en el hogar.
14. Gastos de viaje o transporte para el servicio en lugares remotos donde un centro de servicio autorizado, Midea administrador no está disponible.
15. Extracción ni la reinstalación de inaccesible aparatos o accesorios incorporado (por ej. Molduras, los paneles decorativos, pisos, gabinetes, islas, de granito, madera contrachapada, etc.) que interfieren con el mantenimiento, extracción o reemplazo del producto.
16. Servicio o partes para dispositivos con modelo original/números de serie eliminado, alterado o no identifica fácilmente.

El costo de reparación o el reemplazo bajo estas marcas circunstancias correrá por cuenta del cliente.

DESCARGO DE IMPLÍCITAS

IMPLÍCITAS, INCLUYENDO CUALQUIER GARANTÍA IMPLÍCITA DE COMERCIALIZACIÓN O LAS GARANTÍAS IMPLÍCITAS DE IDONEIDAD PARA UN PROPÓSITO ESPECÍFICO, SON LIMITADA A UN AÑO O EL PERÍODO DE SHORTEST PERMITIDO POR LA LEY. Algunos estados y las provincias no permiten limitaciones en la duración de la garantía implícita de comerciabilidad o aptitud, para esta limitación no se aplica a usted. Esta garantía le otorga derechos legales específicos y usted puede tener otros derechos que varían de un estado a otro.

DESCARGO DE REPRESENTATIONS FUERA DE GARANTÍA

Midea no realiza declaraciones sobre la calidad, durabilidad, o necesidad de servicio o la reparación de este electrodoméstico grande de otros que las declaraciones contenidas en esta garantía. Si desea más o más garantía completa de la garantía limitada que viene con este electrodoméstico grande, debe consultar Midea o a su vendedor acerca de cómo comprar una garantía extendida.

LIMITACIÓN DE REMEDIOS; EXCLUSIÓN DE DAÑOS ACCIDENTALES E INDIRECTOS SU ÚNICO Y EXCLUSIVO RECURSO DE MENOS DE ESTA GARANTÍA LIMITADA DE PRODUCTO DEBERÁ SER DE REPARACIÓN LO ESTIPULADO EN ESTE DOCUMENTO. MIDEA NO DEBERÁ SER RESPONSABLE DE DAÑO FORTUITO O CONSECUENTE. Algunos estados no permiten la exclusión o limitación de daños emergentes o consecuentes, por lo que la limitación o exclusión anterior puede no aplicarse a usted. Esta garantía le otorga derechos legales específicos y usted puede tener otros derechos que varían de un estado a otro.

Midea INFORMACIÓN DE INSCRIPCIÓN

PROTEJA SU PRODUCTO:

Conservaremos el número de modelo y la fecha de la compra de su nueva Midea producto en archivo para ayudar a consultar esta información en caso de un reclamo de seguro como incendio o robo.

Regístrese en línea en <https://us.midea.com/product-registration>



Por favor, complete y lo envíe a la siguiente dirección:

Midea America Corp. 759 Bloomfield Ave # 386, West Caldwell, NJ 07006-6701

----- (desprenda aquí) -----

Nombre:	Transferencia precableada: Número de serie: Tarjeta:
Dirección:	Fecha compró: Almacene/Nombre del concesionario:
Ciudad: Estado: Código postal:	Dirección de correo electrónico:
Código de área: Número de teléfono:	Ocupación:
¿Compró de una garantía adicional:	Como su residencia principal:
¿Cómo se enteró de este producto: <input type="checkbox"/> Publicidad <input type="checkbox"/> De demostración en la tienda <input type="checkbox"/> Personal de demostración	Edad: Estado civil:

La información recopilada o presentar solo está disponible para los empleados internos de la empresa para fines de comunicarse con usted o enviarle correos electrónicos, según su solicitud para obtener información y a la compañía proveedores de servicios para los fines de proporcionar servicios relacionados con nuestras comunicaciones con usted. Todos los datos no se compartirán con otras organizaciones para propósitos comerciales.

Por favor, considere abandonar una revisión del cliente en www.midea.com

Midea America Corp.
Parsippany, NJ 07054
Servicio al Cliente 1-866-646-4332

Hecho en China

Free 3 months extension* of the original limited warranty period! Simply text a picture of your proof of purchase to:

1-844-224-1614

*The warranty extension is for the three months immediately following the completion of the products original warranty period.



make yourself at home